

01 RAUPEX endüstriyel boru sistemi

Boru ve geçme manşon bağlantı tekniği

01.01 RAUPEX SDR 11

RAUPEX-A boru, SDR 11, gri

Uygulama:

Basınçlı hava ve diğer endüstriyel akışkanlar için endüstriyel boru hattı olarak kullanım

Malzeme:

DIN 16892/93 uyarınca çapraz bağlı polietilen (RAU-PE-Xa), UV'ye karşı dayanıklı, DIN 2403 uyarınca RAL 7001 gümüş grisi rengine benzer RAU-PE kaplamalı

Renk:

Gümüş grisi (RAL 7001)

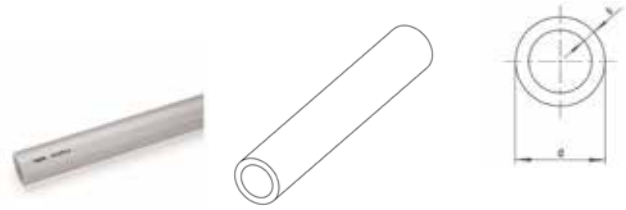

Malzeme no.	Tanım	d	s	V ^{*1}	Ağırlık	Paket miktarı	Fiyat
		mm	mm	l/m	g/m	m	EUR/m
131920-005	20 x 1,9, gri, boy 5 m	20	1,9	0,206	117 g/m	50	3,70
131920-100	20 x 1,9, gri, kangal 100 m	20	1,9	0,206	117 g/m	100	3,50
131930-005	25 x 2,3, gri, boy 5 m	25	2,3	0,327	176,54 g/m	25	5,40
131930-100	25 x 2,3, gri, kangal 100 m	25	2,3	0,327	176,5 g/m	100	5,15
131940-005	32 x 2,9, gri, boy 5 m	32	2,9	0,539	277,9 g/m	25	6,70
131940-100	32 x 2,9, gri, kangal 100 m	32	2,9	0,539	277,9 g/m	100	6,30
131950-005	40 x 3,7, gri, boy 5 m	40	3,7	0,835	424,76 g/m	10	9,90
131960-005	50 x 4,6, gri, boy 5 m	50	4,6	1,307	652,1 g/m	5	14,90
131970-005	63 x 5,8, gri, boy 5 m	63	5,8	2,075	1,039 kg/m	5	22,60
131970-100	63 x 5,8, gri, kangal 100 m	63	5,8	2,075	1,039 kg/m	100	22,05
136312-005	75 x 6,8, gri, boy 5 m	75	6,8	2,961	1,461 kg/m	5	32,80
136322-005	90 x 8,2, gri, boy 5 m	90	8,2	4,254	2,101 kg/m	5	33,80
136332-005	110 x 10, gri, boy 5 m	110	10	6,362	3,101 kg/m	5	50,95
104541-005	125 x 11,4, gri, boy 5 m	125	11,4	8,203	4,112 kg/m	5	67,05
136492-005	160 x 14,6, gri, boy 5 m	160	14,6	13,437	6,643 kg/m	5	109,10

*1 hacim V

04

RAUPEX-K boru, SDR 11, yeşil

Uygulama:

Soğutma suyu ve diğer endüstriyel akışkanlar için endüstriyel boru hattı olarak kullanım

Malzeme:

DIN 16892/93 uyarınca çapraz bağlı polietilen (RAU-PE-Xa), UV'ye karşı dayanıklı, DIN 2403 uyarınca RAL 6018 sarı yeşil renğinde RAU-PE kaplamalı

Renk:

Sarı yeşil (RAL 6018)

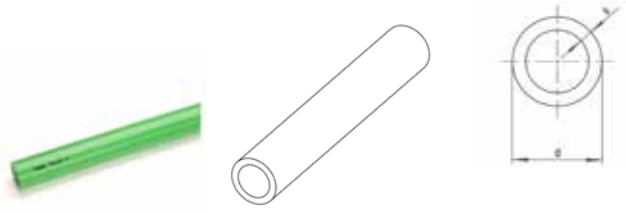

Malzeme no.	Tanım	d	s	V ^{*1}	Ağırlık	Paket miktarı	Fiyat
		mm	mm	l/m		m	EUR/m
135054-005	20 x 1,9, yeşil, boy 5 m	20	1,9	0,206	117 g/m	50	5,50
135064-005	25 x 2,3, yeşil, boy 5 m	25	2,3	0,327	176,5 g/m	25	6,30
135074-005	32 x 2,9, yeşil, boy 5 m	32	2,9	0,539	277,9 g/m	25	5,55
135084-005	40 x 3,7, yeşil, boy 5 m	40	3,7	0,835	424,7 g/m	10	9,80
135094-005	50 x 4,6, yeşil, boy 5 m	50	4,6	1,307	658 g/m	5	14,00
135104-005	63 x 5,8, yeşil, boy 5 m	63	5,8	2,075	1,039 kg/m	5	22,20
135114-005	75 x 6,8, yeşil, boy 5 m	75	6,8	2,961	1,461 kg/m	5	26,80
135124-005	90 x 8,2, yeşil, boy 5 m	90	8,2	4,254	2,101 kg/m	5	33,60
135134-005	110 x 10, yeşil, boy 5 m	110	10	6,362	3,101 kg/m	5	47,50
104551-005	125 x 11,4, yeşil, boy 5 m	125	11,4	8,203	4,112 kg/m	5	67,00
135144-005	160 x 14,6, yeşil, boy 5 m	160	14,6	13,437	6,643 kg/m	5	100,00

*1 hacim V

RAUPEX-O boru, SDR 11, mavi

Uygulama:

Basınçlı hava ve diğer endüstriyel akışkanlar için endüstriyel boru hattı olarak kullanım

Malzeme:

DIN 16892/93 uyarınca çapraz bağlı polietilen (RAU-PE-Xa), UV'ye karşı dayanıklı, DIN 2403 uyarınca RAL 5015 gök mavisi renginde RAU-PE kaplamalı

Renk:

Gök mavisi (RAL 5015)

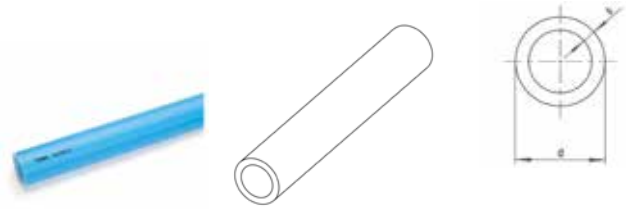

Malzeme no.	Tanım	d	s	V*1	Ağırlık	Paket miktarı	Fiyat
		mm	mm	l/m	g/m	m	EUR/m
135154-005	20 x 1,9, mavi, boy 5 m	20	1,9	0,206	117,3 g/m	50	3,50
135154-100	20 x 1,9, mavi, kangal 100 m	20	1,9	0,206	117,3 g/m	100	3,70
135164-005	25 x 2,3, mavi, boy 5 m	25	2,3	0,327	176,56 g/m	25	5,00
135164-100	25 x 2,3, mavi, kangal 100 m	25	2,3	0,327	176,56 g/m	100	5,70
135174-005	32 x 2,9, mavi, boy 5 m	32	2,9	0,539	277,94 g/m	25	6,20
135184-005	40 x 3,7, mavi, boy 5 m	40	3,7	0,835	424,8 g/m	10	9,90
135194-005	50 x 4,6, mavi, boy 5 m	50	4,6	1,307	645,84 g/m	5	15,60
135204-005	63 x 5,8, mavi, boy 5 m	63	5,8	2,075	1,032 kg/m	5	22,80
135214-005	75 x 6,8, mavi, boy 5 m	75	6,8	2,961	1,461 kg/m	5	28,40
135224-005	90 x 8,2, mavi, boy 5 m	90	8,2	4,254	2,101 kg/m	5	39,30
135234-005	110 x 10, mavi, boy 5 m	110	10	6,362	3,101 kg/m	5	48,60
104561-005	125 x 11,4, mavi, boy 5 m	125	11,4	8,203	4,112 kg/m	5	93,40
135244-005	160 x 14,6, mavi, boy 5 m	160	14,6	13,437	6,643 kg/m	5	121,80

*1 hacim V

RAUPEX-M boru, SDR 11, kırmızı

Uygulama:

Endüstriyel akışkanlar için endüstriyel boru hattı olarak kullanım

Malzeme:

DIN 16892/93 uyarınca çapraz bağlı polietilen (RAU-PE-Xa), UV'ye karşı dayanıklı, RAU-PE kaplamalı

Renk:

Kırmızı (RAL 3033'e benzer)

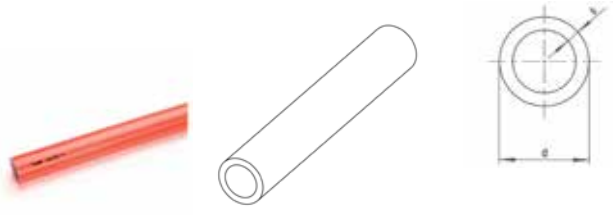

Malzeme no.	Tanım	d	s	V ^{*1}	Ağırlık	Paket miktarı	Fiyat
161410-005	20 x 1,9, kırmızı, boy 5 m	20	1,9	0,206	117 g/m	50	5,70
161420-005	25 x 2,3, kırmızı, boy 5 m	25	2,3	0,327	176,54 g/m	25	5,70
161430-005	32 x 2,9, kırmızı, boy 5 m	32	2,9	0,539	277,9 g/m	25	7,30
161440-005	40 x 3,7, kırmızı, boy 5 m	40	3,7	0,835	424,76 g/m	10	9,95
161450-005	50 x 4,6, kırmızı, boy 5 m	50	4,6	1,307	652,1 g/m	5	16,25
161460-005	63 x 5,8, kırmızı, boy 5 m	63	5,8	2,075	1,039 kg/m	5	24,85
161470-005	75 x 6,8, kırmızı, boy 5 m	75	6,8	2,961	1,461 kg/m	5	42,10

*1 hacim V

RAUPEX-UV boru, SDR 11, siyah

Uygulama:

- Yanıcı olmayan gazlar, sıvılar ve diğer endüstriyel akışkanlar için endüstriyel boru hattı olarak kullanım
- Özellikle dış kullanım için uygundur

Malzeme:

DIN 16892/93 uyarınca çapraz bağlı polietilen (RAU-PE-Xa), UV'ye karşı dayanıklı, DIN 2403 uyarınca RAL 9005 siyah renğinde RAU-PE kaplamalı

Renk:

Siyah (RAL 9005)

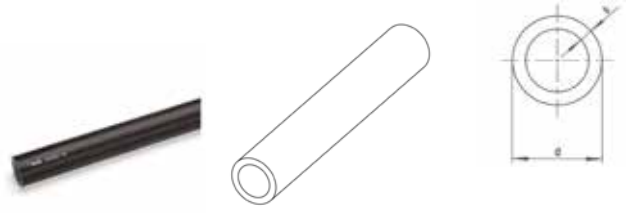

Malzeme no.	Tanım	d	s	V ^{*1}	Ağırlık	Paket miktarı	Fiyat
104341-005*2	20 x 1,9, siyah, boy 5 m	20	1,9	0,206	117,1 g/m	50	5,75
104341-100	20 x 1,9, siyah, kangal 100 m	20	1,9	0,206	117,1 g/m	100	4,15
104351-005	25 x 2,3, siyah, boy 5 m	25	2,3	0,327	177 g/m	25	7,00
104351-100	25 x 2,3, siyah, kangal 100 m	25	2,3	0,327	177 g/m	100	4,20
104361-005	32 x 2,9, siyah, boy 5 m	32	2,9	0,539	278,1 g/m	25	7,20
104371-005	40 x 3,7, siyah, boy 5 m	40	3,7	0,835	434,14 g/m	10	12,95
104381-005	50 x 4,6, siyah, boy 5 m	50	4,6	1,307	678,3 g/m	5	16,70
104391-005	63 x 5,8, siyah, boy 5 m	63	5,8	2,075	1,039 kg/m	5	29,15
104401-005	75 x 6,8, siyah, boy 5 m	75	6,8	2,961	1,461 kg/m	5	34,10
104411-005	90 x 8,2, siyah, boy 5 m	90	8,2	4,254	2,101 kg/m	5	45,75
104431-005	160 x 14,6, siyah, boy 5 m	160	14,6	13,437	6,643 kg/m	5	129,30

*1 hacim V

*2 Asgari alım miktarı ve talep üzerine teslimat süresi

RAUTHERM FW boru, SDR11, kırmızı

Uygulama:

Endüstriyel ısıtıcılar veya merkezi ısıtma hatları gibi kapalı devreler içinde yer alan endüstriyel boru hatları için

Malzeme:

DIN 16892/93 ve EN 15632 uyarınca çapraz bağlı polietilen (RAU-PE-Xa), DIN 4726 uyarınca kırmızı renkte, oksijen difüzyonuna karşı bariyer katmanlı

Renk:

Kırmızı

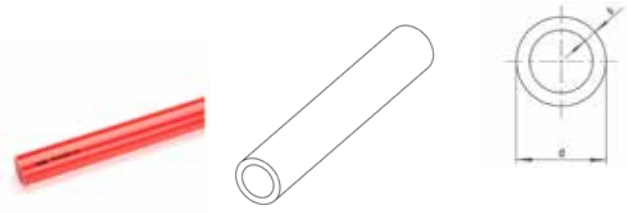

Malzeme no.	Tanım	d	s	V*1	Ağırlık	Paket miktarı	Fiyat
		mm	mm	l/m		m	EUR/m
136692-005	25 x 2,3, kırmızı, boy 5 m	25	2,3	0,327	181,2 g/m	25	4,70
136702-005	32 x 2,9, kırmızı, boy 5 m	32	2,9	0,539	274,62 g/m	25	6,00
136502-005	40 x 3,7, kırmızı, boy 5 m	40	3,7	0,835	429,66 g/m	10	9,60
136512-005	50 x 4,6, kırmızı, boy 5 m	50	4,6	1,307	664,61 g/m	5	14,85
136522-005	63 x 5,8, kırmızı, boy 5 m	63	5,8	2,075	1,034 kg/m	5	21,20
136532-005	75 x 6,8, kırmızı, boy 5 m	75	6,8	2,961	1,455 kg/m	5	26,20
136542-005	90 x 8,2, kırmızı, boy 5 m	90	8,2	4,254	2,095 kg/m	5	32,90
136552-005	110 x 10,0, kırmızı, boy 5 m	110	10	6,362	3,094 kg/m	5	46,40
136404-005	125 x 11,4, kırmızı, boy 5 m	125	11,4	8,203	4,092 kg/m	5	62,90
136652-005	160 x 14,6, kırmızı, boy 5 m	160	14,6	13,437	6,714 kg/m	5	104,75

*1 hacim V

08

Sac kovan

Uygulama:

Serbest doşenmiş 20 ile 160 arasındaki boyutlu RAUPEX/RAUTHERM boruların desteklenmesi veya tutulması için 20 ile 160 arasındaki boyutlu RAUPEX/RAUTHERM borular

Malzeme:

Galvanize çelik



Malzeme no.	Tanım	Ölçü	Uzunluk	Ağırlık	Paket miktarı	Fiyat
		mm	m	kg/ad	ad	EUR/ad
243483-002	20, 5 m boru boy için uygundur	20	4,895	1,52	10	13,10
243493-002	25, 5 m boru boy için uygundur	25	4,895	2,32	10	17,10
243503-002	32, 5 m boru boy için uygundur	32	4,885	2,826	10	21,40
243513-002	40, 5 m boru boy için uygundur	40	4,875	4,48	5	32,10
243523-002	50, 5 m boru boy için uygundur	50	4,865	5,44	5	39,20
243533-002	63, 5 m boru boy için uygundur	63	4,85	6,56	5	46,60
222855-001	75, 5 m boru boy için uygundur	75	4,825	7,64	10	71,80
222856-001	90, 5 m boru boy için uygundur	90	4,8	9,14	10	86,20
222857-001	110, 5 m boru boy için uygundur	110	4,775	10,66	6	99,20
231666-001	125, 5 m boru boy için uygundur	125	4,775	12,2	5	228,60
234600-001	160, 5 m boru boy için uygundur	160	4,75	15,6	5	254,00

01.02 Geçme manşon bağlantıları, SDR 11

Geçme manşon, SDR 11

Uygulama:

RAUPEX, RAUTHERM, RAUTHERMEX, RAUVITHERM ve RAUGEO borular SDR 11 ile bağlantılı olarak geçme manşon sürekli sızdırmaz bağlantı tekniğinin uygulanması için

Malzeme:

Pirinç veya kızıl döküm

Renk:

Parlak pirinç veya parlak kızıl döküm

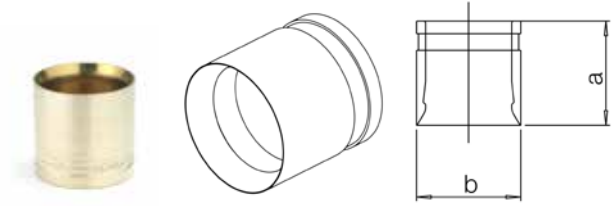

Malzeme no.	Tanım	Tip	a	b	Ağırlık	Paket miktarı	Fiyat
			mm	mm			
139562-001	20 x 1,9/2,0	LX	20	25	21,8 g/ad	100	1,00
139572-001	25 x 2,3	LX	27	30	40 g/ad	50	3,00
139492-001	32 x 2,9	LX	35	40	80 g/ad	50	5,30
138683-001	40 x 3,7	LX	37	49	131 g/ad	25	8,00
138693-001	50 x 4,6	LX	44	61	260 g/ad	25	13,00
138703-001	63 x 5,8	LX	53	74	390 g/ad	25	21,00
267671-002	75 x 6,8	RX	53	90	500 g/ad	1	56,00
267681-002	90 x 8,2	RX	53	108	520 g/ad	1	56,00
267691-002	110 x 10,0	RX	53	130	1,09 kg/ad	1	90,00
235229-002	125 x 11,4	RX	53	145	1,597 kg/ad	1	135,00
206256-002	140 x 12,7	RX	53	163	1,8 kg/ad	1	161,00
234324-002	160 x 14,6	RX	53	185	2,45 kg/ad	1	194,00

Ekleme, SDR 11

Uygulama:

RAUPEX, RAUTHERM, RAUTHERMEX, RAUVITHERM ve RAUGEO SDR 11 borular ve SDR 11 manşonlar ile bağlantılı olarak, şekil verilmiş destek gövdeli geçme manşon fittingi

Malzeme:

Pirinç veya kızıl döküm

Renk:

Parlak pirinç veya parlak kızıl döküm

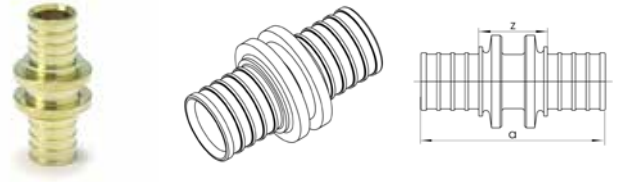

Malzeme no.	Tanım	Tip	a	z	Ağırlık	Paket miktarı	Fiyat
			mm	mm			
herhangi							
169008-001	20 - 20	LX	52	22	62 g/ad	10	5,00
169010-001	25 - 25	LX	67	24	93 g/ad	10	7,00
169013-001	32 - 32	LX	78	24	177 g/ad	3	19,00
169015-001	40 - 40	LX	90	28	380 g/ad	5	32,90
169144-001	50 - 50	LX	104	28	570 g/ad	1	47,00
169142-001	63 - 63	LX	122	35	940 g/ad	1	69,00
267611-001	75 - 75	RX	132	32	3,9 kg/ad	1	158,00
267621-001	90 - 90	RX	132	32	2,4 kg/ad	1	184,00
267631-001	110 - 110	RX	132	32	3,12 kg/ad	1	309,00
235219-001	125 - 125	RX	133	33	4,5 kg/ad	1	542,00
206257-001	140 - 140	RX	138	38	5 kg/ad	1	610,00
234334-001	160 - 160	RX	143	43	5,5 kg/ad	1	826,00

Redüksiyonlu ekleme, SDR 11

Uygulama:

RAUPEX, RAUTHERM, RAUTHERMEX, RAUVITHERM ve RAUGEO SDR 11 borular ve SDR 11 manşonlar ile bağlantılı olarak, şekil verilmiş destek gövdeli geçme manşon fittingi

Malzeme:

Pirinç veya kızıl döküm

Renk:

Parlak pirinç veya parlak kızıl döküm

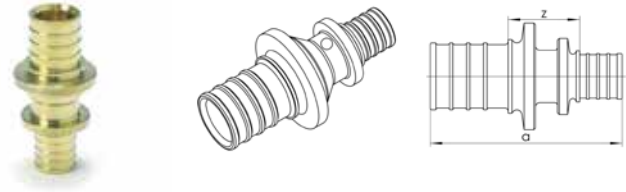

Malzeme no.	Tanım	Tip	a	z	Ağırlık	Paket miktarı	Fiyat
			mm	mm			
redüksiyonlu							
169012-001	25 - 20	LX	59	22	70 g/ad	10	6,05
169014-001	32 - 25	LX	72	23	140 g/ad	3	19,00
169016-001	40 - 20	LX	75	28	260 g/ad	5	48,00
169017-001	40 - 32	LX	87	28	280 g/ad	5	22,00
169170-001	50 - 32	LX	93	18	410 g/ad	1	37,00
169147-001	50 - 40	LX	99	28	480 g/ad	1	40,00
169148-001	63 - 50	LX	117	32	760 g/ad	1	71,00
267641-001	75 - 63	RX	132	32	1,4 kg/ad	1	278,00
267651-001	90 - 75	RX	137	36	1,7 kg/ad	1	280,00
267661-001	110 - 90	RX	137	36	3,1 kg/ad	1	360,00

AG'li geçiş, SDR 11

Uygulama:

RAUPEX, RAUTHERM, RAUTHERMEX, RAUVITHERM ve RAUGEO SDR 11 borular ve SDR 11 manşonlar ile bağlantılı olarak, şekil verilmiş destek gövdeli geçme manşon fittingi

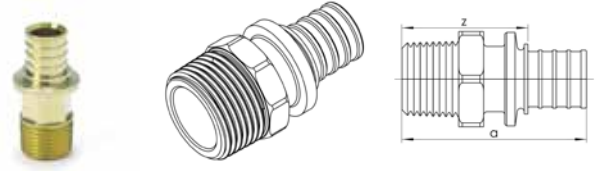

Malzeme:

Pirinç veya kızıl döküm

Renk:

Parlak pirinç veya parlak kızıl döküm

Malzeme no.	Tanım	Tip	a	z	SW	Ağırlık	Paket miktarı	Fiyat
			mm	mm				
169097-001	20 - R 1/2 - L15	LX	54	39	26	0,082 kg/ad	10	5,00
169098-001	20 - R 3/4 - L18	LX	53	38	28	0,095 kg/ad	10	6,00
169104-001	25 - R 1 - L22	LX	63	42	31	0,13 kg/ad	10	9,00
169105-001	25 - R 3/4	LX	59	38	34	0,11 kg/ad	10	8,00
169109-001	32 - R 1 - L22	LX	69	42	40	0,16 kg/ad	3	11,00
169111-001	40 - R 1 1/4	LX	82	50	36	0,35 kg/ad	5	19,70
169149-001	50 - R 1 1/4	LX	89	50	41	480 g/ad	1	45,00
169143-001	50 - R 1 1/2	LX	89	50	41	510 g/ad	1	41,60
169141-001	63 - R 2	LX	100	54	55	800 g/ad	1	55,25
267581-001	75 - R 2 1/2	RX	110	60	73	1,66 kg/ad	1	159,00
267591-001	90 - R 3	RX	111	60	90	2,11 kg/ad	1	198,95
267601-001	110 - R 4	RX	119	60	110	3,9 kg/ad	1	306,35
235239-001	125 - R 5	RX	116	66	120	5,2 kg/ad	1	656,45

2 yönlü dağıtıcı 90°, IG'li

Uygulama:

Eş zamanlı 90 derece yön değiştirmeyle iki çıkışa kütle akışı dağıtımı gerçekleştirme

Özellik:

Rp içten vida dişi olarak çıkış

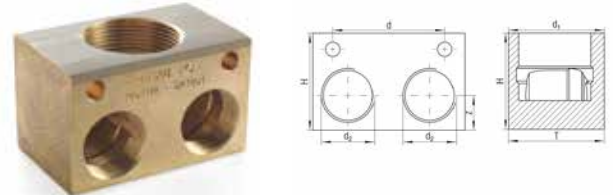

Malzeme:

Pirinç

Renk:

Parlak pirinç

Malzeme no.	Tanım	a	d	z	Genişlik	Derinlik	Yükseklik	Ağırlık	Paket miktarı	Fiyat
		mm	mm	mm	mm	mm	mm	kg/ad	ad	EUR/ad
304573-001	Rp 1 1/2 - Rp 1, 90 derece	51	70	22	95	60	60	1,6	1	372,00
169181-001	Rp 2 - Rp 1 1/4, 90 derece	68	90	30	120	78	78	3,65	1	688,65

60° Konili dış dişli geçiş SDR 11

Uygulama:

RAUPEX, RAUTHERM, RAUTHERMEX, RAUVITHERM ve RAUGEO SDR 11 borular ve SDR 11 manşonlar ile bağlantılı olarak, şekil verilmiş destek gövdeli geçme manşon fittingi

Özellik:

60° konili dış dişli geçiş

Malzeme:

Pirinç

Renk:

Parlak pirinç

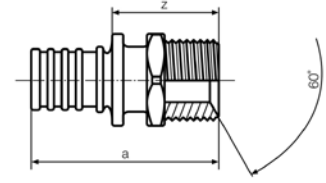

Malzeme no.	Tanım	a	z	SW	Ağırlık	Paket miktarı	Fiyat
169168-001	32 - G 1/2	56	22	27	140	10	11,20
321346-001	32 - G 3/4	59	25	27	130	10	37,10

Geçiş Rp SDR 11 LX

Uygulama:

RAUPEX, RAUTHERM, RAUTHERMEX, RAUVITHERM ve RAUGEO SDR 11 borular ve SDR 11 manşonlar ile bağlantılı olarak, şekil verilmiş destek gövdeli geçme manşon fittingi

Malzeme:

Pirinç

Renk:

Parlak pirinç

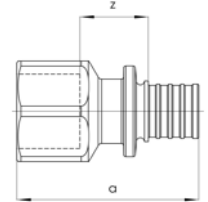
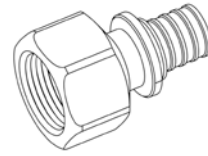

Malzeme no.	Tanım	a	z	SW	Ağırlık	Paket miktarı	Fiyat
169099-001	20 - Rp 1/2	48	18	27	0,101 kg/ad	10	6,55
169100-001	20 - Rp 3/4	50	19	34	0,146 kg/ad	10	8,45
169107-001	25 - Rp 3/4	56	18	34	0,12 kg/ad	10	9,30
169106-001	25 - Rp 1	61	20	41	0,2 kg/ad	10	28,95
169191-001	32 - Rp 1/2	52	9	27	124 g/ad	3	17,20
169110-001	32 - Rp 1	66	20	41	0,18 kg/ad	3	15,40
169190-001	40 - Rp 1/2	57	9	27	230 g/ad	3	19,10

Kaynak uçlu geçiş, SDR 11

Uygulama:

RAUPEX, RAUTHERMEX, RAUVITHERM ve RAUTHERM SDR 11 borular ve SDR 11 geçme manşonlar ile bağlantılı olarak uygun bir çelik boru ile kaynaklama için, şekil verilmiş destek gövdeli geçme manşon fittingi

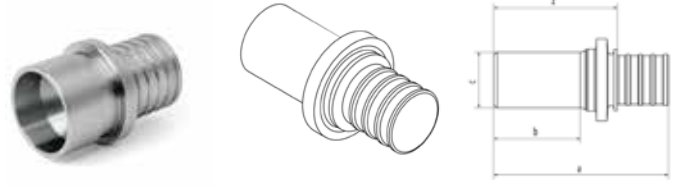

Malzeme:

Çelik P355N

Malzeme no.	Tanım	a	b	c	z	Ağırlık	Paket miktarı	Fiyat
		mm	mm	mm	mm			
267161-001	25 x 2,3 - 26 x 2,9	50	20	26,9	30	70 g/ad	10	12,60
267181-001	32 x 2,9 - 33,7 x 2,6	60	24	33,7	34	130 g/ad	3	14,60
267201-001	40 x 3,7 - 42,4 x 2,6	70	29	42,4	37	270 g/ad	3	21,75
267221-001	50 x 4,6 - 48,3 x 2,6	85	37	48,3	47	410 g/ad	1	32,40
267241-001	63 x 5,8 - 60,3 x 2,9	90	32	60,3	45	550 g/ad	1	39,80
267261-001	75 x 6,8 - 76,1 x 2,9	95	35	76,1	45	840 g/ad	1	60,20
267281-001	90 x 8,2 - 88,9 x 3,2	95	35	88,9	45	1,15 kg/ad	1	73,40
267301-001	110 x 10 - 114,3 x 3,6	90	30	114,3	40	1,55 kg/ad	1	88,10
235209-001	125 x 11,4 - 139,6 x 3,6	108	48	139,7	59	2,8 kg/ad	1	146,10
206253-001	140 x 12,7 - 139,7 x 3,6	112	50	145	62	4 kg/ad	1	203,10
231626-001	160 x 14,6 - 168,3 x 4,1	114	50	168,3	64	4,92 kg/ad	1	268,90

Te Parçaları, SDR 11

Uygulama:

RAUPEX, RAUTHERM, RAUTHERMEX, RAUVITHERM ve RAUGEO SDR 11 borular ve SDR 11 manşonlar ile bağlantılı olarak, şekil verilmiş destek gövdeli geçme manşon fittingi

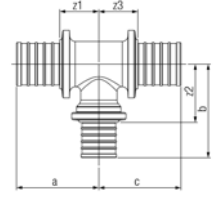
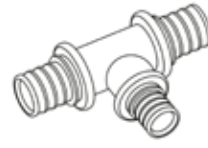

Malzeme:

Pirinç veya kızıl döküm

Renk:

Parlak pirinç veya parlak kızıl döküm

Malzeme no.	Tanım	Tip	a	b	c	z ₁	z ₂	z ₃	Ağırlık	Paket miktarı	Fiyat
			mm	mm	mm	mm	mm	mm			
herhangi											
169045-001	20 - 20 - 20	LX	40	43	40	25	28	25	135 g/ad	10	10,00
169056-001	25 - 25 - 25	LX	50	54	50	29	32	29	200 g/ad	10	17,00
169063-001	32 - 32 - 32	LX	57	62	57	30	35	30	400 g/ad	3	33,00
169072-001	40 - 40 - 40	LX	67	77	67	43	53	43	770 g/ad	1	58,00
169156-001	50 - 50 - 50	LX	88	87	88	49	48	49	870 g/ad	1	104,00
169167-001	63 - 63 - 63	LX	105	108	105	59	62	59	2,35 kg/ad	1	177,00
221946-001	75 - 75 - 75	RX	117	117	117	67	67	67	2,7 kg/ad	1	502,00
221948-001	90 - 90 - 90	RX	126	126	126	76	76	76	4 kg/ad	1	621,00
221953-001	110 - 110 - 110	RX	137	137	137	87	87	87	6 kg/ad	1	1.091,00
Çıkış ve geçiş redüksiyonlu											
169049-001	25 - 20 - 20	LX	47	46	41	26	31	26	165 g/ad	10	16,00
169060-001	32 - 25 - 25	LX	55	56	48	28	33	25	259 g/ad	3	27,00
169070-001	40 - 32 - 32	LX	69	67	63	37	40	36	580 g/ad	1	44,00
169151-001	50 - 25 - 40	LX	82	69	74	43	47	42	820 g/ad	1	69,00
169153-001	50 - 32 - 40	LX	72	75	73	33	48	41	720 g/ad	1	91,00
169160-001	63 - 32 - 50	LX	98	82	88	52	53	49	1,2 kg/ad	1	122,00
169162-001	63 - 40 - 40	LX	98	87	81	52	55	49	1,5 kg/ad	1	138,00
169163-001	63 - 40 - 50	LX	97	87	89	51	55	50	1,6 kg/ad	1	146,00
169165-001	63 - 50 - 50	LX	97	94	89	51	55	50	1,6 kg/ad	1	151,00
221935-001	75 - 32 - 63	RX	92	89	88	42	59	38	2,1 kg/ad	1	316,00
221938-001	75 - 50 - 63	RX	102	102	98	52	61	48	2,4 kg/ad	1	350,00
221943-001	75 - 63 - 63	RX	109	113	105	59	62	55	2,5 kg/ad	1	446,00
Çıkış redüksiyonlu											
169053-001	25 - 20 - 25	LX	48	47	48	26	32	26	184 g/ad	10	16,00
169059-001	32 - 20 - 32	LX	54	51	54	27	36	27	290 g/ad	3	20,00
169061-001	32 - 25 - 32	LX	57	58	57	30	36	30	310 g/ad	3	24,00
169068-001	40 - 20 - 40	LX	62	57	62	30	42	30	580 g/ad	1	43,00
169069-001	40 - 25 - 40	LX	67	66	67	43	44	43	670 g/ad	1	45,00
169071-001	40 - 32 - 40	LX	64	69	64	32	42	32	700 g/ad	1	48,00
169077-001	50 - 20 - 50	LX	69	62	69	30	47	30	810 g/ad	1	69,00
169152-001	50 - 25 - 50	LX	73	69	73	34	47	34	830 g/ad	1	70,00
169154-001	50 - 32 - 50	LX	72	75	80	33	48	41	820 g/ad	1	76,00

Malzeme no.	Tanım	Tip	a	b	c	z ₁	z ₂	z ₃	Ağırlık	Paket miktarı	Fiyat
			mm	mm	mm	mm	mm	mm			
169155-001	50 - 40 - 50	LX	74	80	74	35	48	35	900 g/ad	1	100,00
169159-001	63 - 25 - 63	LX	83	79	83	37	57	37	1,2 kg/ad	1	106,00
169161-001	63 - 32 - 63	LX	81	84	81	35	57	35	1,2 kg/ad	1	126,00
169164-001	63 - 40 - 63	LX	85	86	85	39	54	39	1,7 kg/ad	1	142,00
169166-001	63 - 50 - 63	LX	98	97	98	52	58	52	1,882 kg/ad	1	159,00
221934-001	75 - 25 - 75	RX	87	83	87	37	57	37	2,1 kg/ad	1	336,00
267791-001	75 - 32 - 75	RX	92	89	92	42	58	42	2,1 kg/ad	1	343,00
221936-001	75 - 40 - 75	RX	96	104	96	46	70	46	2,25 kg/ad	1	414,00
231326-001	75 - 50 - 75	RX	102	101	102	52	60	52	2,5 kg/ad	1	382,00
221944-001	75 - 63 - 75	RX	109	113	109	59	63	59	2,5 kg/ad	1	415,00
231336-001	90 - 32 - 90	RX	92	98	92	42	67	42	3 kg/ad	1	420,00
221945-001	90 - 40 - 90	RX	96	104	96	46	70	46	3,2 kg/ad	1	443,00
231346-001	90 - 63 - 90	RX	109	121	109	59	71	59	3,8 kg/ad	1	448,00
231356-001	110 - 32 - 110	RX	92	109	92	42	78	42	4,3 kg/ad	1	498,00
221950-001	110 - 50 - 110	RX	102	122	102	52	81	52	5,3 kg/ad	1	731,00
231366-001	110 - 63 - 110	RX	109	132	109	59	82	59	5,4 kg/ad	1	634,00
Çıkış genişletilmiş											
169047-001	20 - 25 - 20	LX	43	50	43	28	28	28	160 g/ad	10	24,00
267781-001	63 - 75 - 63	RX	113	109	113	63	59	63	1,69 kg/ad	1	264,00
Geçiş redüksiyonlu											
169055-001	25 - 25 - 20	LX	50	54	43	29	32	28	196 g/ad	10	18,00
169062-001	32 - 32 - 25	LX	59	64	53	32	37	32	350 g/ad	3	29,10

60° konili çıkışlı Te parçası, SDR 11

Uygulama:

RAUPEX, RAUTHERM, RAUTHERMEX, RAUVITHERM ve RAUGEO SDR 11 borular ve SDR 11 manşonlar ile bağlantılı olarak, şekil verilmiş destek gövdeli geçme manşon fittingi

Özellik:

60° konili dıştan vida dişi olarak çıkış

Malzeme:

Pirinç

Renk:

Parlak pirinç

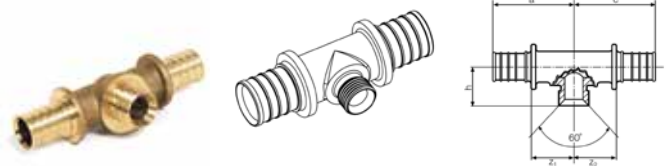

Malzeme no.	Tanım	Tip	a	b	c	z ₁	z ₃	Ağırlık	Paket miktarı	Fiyat
			mm	mm	mm	mm	mm			
169169-001	32 - G1/2 - 32	LX	59	32	59	28	28	380	3	56,25

Te Parçası iç dişli, SDR 11

Uygulama:

RAUPEX, RAUTHERM, RAUTHERMEX, RAUVITHERM ve RAUGEO SDR 11 borular ve SDR 11 manşonlar ile bağlantılı olarak, şekil verilmiş destek gövdeli geçme manşon fittingi

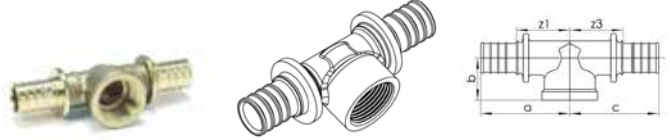

Malzeme:

Pirinç

Renk:

Parlak pirinç

Malzeme no.	Tanım	a	b	c	z ₁	z ₃	Ağırlık	Paket miktarı	Fiyat
		mm	mm	mm	mm	mm			
Te Parçası iç dişli									
169048-001	20 - Rp 1/2 - 20	45	25	45	30	30	151 g/ad	10	14,00
169057-001	25 - Rp 1/2 - 25	56	26	56	35	35	215 g/ad	10	17,00
169058-001	25 - Rp 3/4 - 25	56	28	56	35	35	225 g/ad	10	21,00
169064-001	32 - Rp 1/2 - 32	56	28	56	29	29	275 g/ad	3	29,00
169065-001	32 - Rp 1 - 32	67	30	67	40	40	420 g/ad	3	35,00
169067-001	32 - Rp 3/4 - 32	67	36	67	40	40	345 g/ad	1	34,00
169073-001	40 - Rp 1/2 - 40	63	40	63	31	31	560 g/ad	1	43,00
169076-001	40 - Rp 3/4 - 40	67	41	67	35	35	613 g/ad	1	47,00
169075-001	40 - Rp 1 - 40	72	37	75	40	42	700 g/ad	1	60,00
169177-001	40 - Rp 1 1/4 - 40	74	41	74	42	42	699 g/ad	1	51,00
169158-001	50 - Rp 1 - 50	85	43	87	46	48	930 g/ad	1	107,00
169078-001	50 - Rp 1 1/4 - 50	85	45	87	46	48	970 g/ad	1	106,00
169079-001	50 - Rp 1/2 - 50	70	45	70	22	22	807 g/ad	1	71,00
169080-001	50 - Rp 3/4 - 50	74	46	74	35	35	1,02 kg/ad	1	81,00
169082-001	63 - Rp 1/2 - 63	82	55	82	36	36	1,1 kg/ad	1	113,00
169083-001	63 - Rp 3/4 - 63	84	49	84	38	38	1,27 kg/ad	1	130,00
Redüksiyonlu Te Parçası iç dişli									
169074-001	40 - Rp 1 - 32	72	37	79	40	43	610 g/ad	1	51,00
169157-001	50 - Rp 1 1/4 - 40	85	43	80	46	46	890 g/ad	1	101,00

Te parçası 90° çıkışlı , SDR 11

Uygulama:

RAUPEX, RAUTHERM, RAUTHERMEX, RAUVITHERM ve RAUGEO SDR 11 borular ve SDR 11 manşonlar ile bağlantılı olarak, şekil verilmiş destek gövdeli geçme manşon fittingi

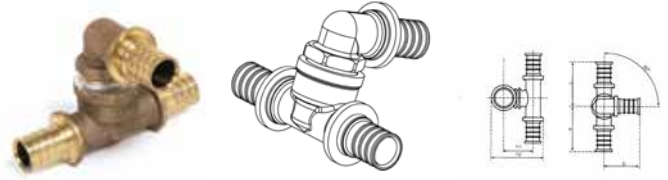

Özellik:

- Çıkış, geçiş yolunun üst tarafında gerçekleşir
- Atlamalar paralel döşeli hortumlar üzerinden gerçekleştirilir

Malzeme:

Pirinç

Renk:

Parlak pirinç

Malzeme no.	Tanım	Tip	a	b	c	h ₁	h ₂	Ağırlık	Paket miktarı	Fiyat
			mm	mm	mm	mm	mm			
209889-001	32 x 2,9 - 32 x 2,9 - 32 x 2,9	LX	67	65	67	55	90	580 g/ad	4	83,60
209921-001	40 x 3,7 - 40 x 3,7 - 40 x 3,7	LX	75	75	75	66	115	1,118 kg/ad	4	122,30

Dirsek, SDR 11

Uygulama:

RAUPEX, RAUTHERM, RAUTHERMEX, RAUVITHERM ve RAUGEO SDR 11 borular ve SDR 11 manşonlar ile bağlantılı olarak, şekil verilmiş destek gövdeli geçme manşon fittingi

Malzeme:

Pirinç veya kızıl döküm

Renk:

Parlak pirinç veya parlak kızıl döküm

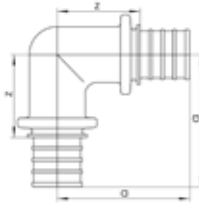
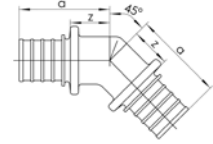
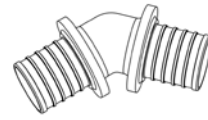

Malzeme no.	Tanım	Tip	a	z	Ağırlık	Paket miktarı	Fiyat
°			mm	mm		ad	EUR/ad
45							
169125-001	25 - 25, 45 derece	LX	46	20	0,137 kg/ad	10	13,00
169127-001	32 - 32, 45 derece	LX	54	27	0,259 kg/ad	3	20,00
169129-001	40 - 40, 45 derece	LX	58	27	0,457 kg/ad	1	38,00
169131-001	50 - 50, 45 derece	LX	67	28	0,7 kg/ad	1	64,00
169150-001	63 - 63, 45 derece	LX	81	35	1,305 kg/ad	1	106,00
237836-001	75 - 75, 45 derece	RX	85	35	1,72 kg/ad	1	252,00
90							
169124-001	20 - 20, 90 derece	LX	44	29	0,107 kg/ad	10	10,00
169126-001	25 - 25, 90 derece	LX	54	32	0,16 kg/ad	10	12,00
169128-001	32 - 32, 90 derece	LX	64	37	0,26 kg/ad	3	24,00
169130-001	40 - 40, 90 derece	LX	74	42	0,52 kg/ad	1	38,00
169145-001	50 - 50, 90 derece	LX	87	48	820 g/ad	1	63,00
169146-001	63 - 63, 90 derece	LX	106	60	1,5 kg/ad	1	140,00
267751-001	75 - 75, 90 derece	RX	117	67	2,44 kg/ad	1	288,00
267761-001	90 x 8,2, 90 derece	RX	127	76	3,15 kg/ad	1	378,00
267771-001	110 - 110, 90 derece	RX	137	87	5,01 kg/ad	1	574,00

İç dişli geçiş parçası, SDR 11 LX

Uygulama:

RAUPEX, RAUTHERM, RAUTHERMEX, RAUVITHERM ve RAUGEO SDR 11 borular ve SDR 11 manşonlar ile bağlantılı olarak, şekil verilmiş destek gövdeli geçme manşon fittingi

Malzeme:

Pirinç

Renk:

Parlak pirinç



Malzeme no.	Tanım	a	b	z	SW	Ağırlık	Paket miktarı	Fiyat
		mm	mm	mm		kg/ad	ad	EUR/ad
169138-001	20 - R 1/2	44	30	27	23	0,095	10	10,65
169139-001	20 - R 3/4	48	34	29	29	0,115	10	12,70
169140-001	25 - R 3/4	54	37	29	29	0,18	10	15,00
169026-001	32 - R 1	65	36	30	34	0,198	3	19,00
169183-001	40 - R 1 1/4	75	37	43	43	0,198	3	31,60

Rakor somunlu iç dişli dirsek, SDR 11 LX

Uygulama:

RAUPEX, RAUTHERM, RAUTHERMEX, RAUVITHERM ve RAUGEO SDR 11 borular ve SDR 11 manşonlar ile bağlantılı olarak, şekil verilmiş destek gövdeli geçme manşon fittingi

Malzeme:

Pirinç

Renk:

Parlak pirinç

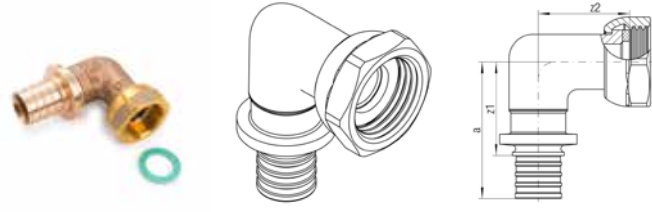

Malzeme no.	Tanım	a	z ₁	z ₂	Ağırlık	Paket miktarı	Fiyat
		mm	mm	mm	g/ad	ad	EUR/ad
169182-001	rakor somunlu 40 x 3,7 - G 1	71	39	37	401	3	44,15

Duvar dirseği SDR 11 LX

Uygulama:

RAUPEX, RAUTHERM, RAUTHERMEX, RAUVITHERM ve RAUGEO SDR 11 borular ve SDR 11 manşonlar ile bağlantılı olarak, şekil verilmiş destek gövdeli geçme manşon fittingi

Malzeme:

Pirinç

Renk:

Parlak pirinç



Malzeme no.	Tanım	a	b	c	z	Ağırlık	Paket miktarı	Fiyat
		mm	mm	mm		kg/ad	ad	EUR/ad
169116-008	20 - Rp 1/2 kısa	41	26	44	29 mm	0,131	10	10,30
169118-008	20 - Rp 3/4 kısa	42	26	47	32 mm	0,155	10	14,20
169119-008	25 - Rp 3/4 kısa	47	30	53	32 m	0,184	10	17,65

01.03 Geçme manşon çıkışlı küresel vanalar, SDR 11

Küresel vana, SDR 11

Uygulama:

RAUPEX, RAUTHERM, RAUTHERMEX, RAUVITHERM ve RAUGEO SDR 11 borular ve SDR 11 geçme manşonlar ile bağlantı için, çift taraflı şekil verilmiş destek gövdeli, el manivelalı küresel vana

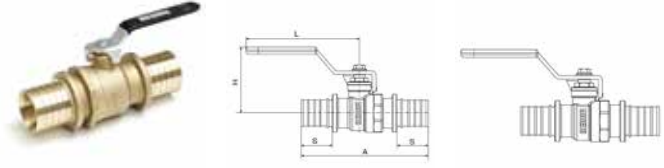

Malzeme:

- Gövde: DIN EN 12164 ila 12168 uyarınca pirinç
- Contalar: PTFE
- Küre: Pirinç, krom kaplı
- El manivelası: Galvanizli çelik, plastik kaplama

Malzeme no.	Tanım	A	H	L	S	Ağırlık	Paket miktarı	Fiyat
160162-001	25 x 2,3 - 25 x 2,3	104	54	92	26	344 g/ad	1	43,85
160182-001	32 x 2,9 - 32 x 2,9	128	58	92	31	553 g/ad	1	58,00
160222-001	63 x 5,8 - 63 x 5,8	204	82	142	50	2,815 kg/ad	1	238,00

Dış dişli küresel vana, SDR 11

Uygulama:

RAUPEX, RAUTHERM, RAUTHERMEX, RAUVITHERM ve RAUGEO SDR 11 borular ve SDR 11 geçme manşonlar ile bağlantı için şekil verilmiş destek gövdeli ve dış dişli, el manivelalı küresel vana

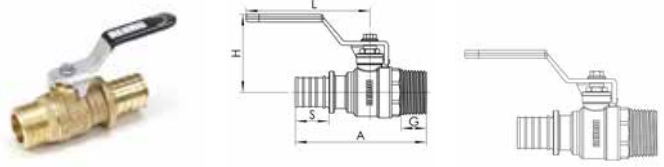

Malzeme:

- Gövde: DIN EN 12164 ila 12168 uyarınca pirinç
- Contalar: PTFE
- Küre: Pirinç, krom kaplı
- El manivelası: Galvanizli çelik, plastik kaplama

Malzeme no.	Tanım	A	H	L	S	G	SW	Ağırlık	Paket miktarı	Fiyat
233153-001	20 x 1,9 - R 3/4	79	54	92	18	17	28	267	1	35,90
160172-001	25 x 2,3 - R 1	98	58	92	26	20	35	344	1	42,10
160192-001	32 x 2,9 - R 1	104	58	92	31	20	35	466	1	50,00

01.04 Elektro füzyon kaynak manşon FUSAPEX

FUSAPEX 2.0 ESM manşon

Özellik:

- DIN EN ISO 15875-5 Sınıf 5/6 bar uyarınca +95 °C'ye kadar ısı direnci
- RAUTHERM-FW borular, RAUTHERMEX ve RAUVITHERM akışkan taşıma boruları, RAUPEX ve RAUGEO collect PE-Xa borular ile FUSAPEX redüksiyon parçaları ve flanş geçişlerinin kaynaklanması için içte bulunan kaynak telleri
- DIN EN ISO 15875-5 uyarınca kontrol edilmiştir
- UV dayanıklı
- SMARTFUSE teknolojisi kullanılarak kaynak parametrelerinin otomatik olarak algılanması

Renk:

Turuncu

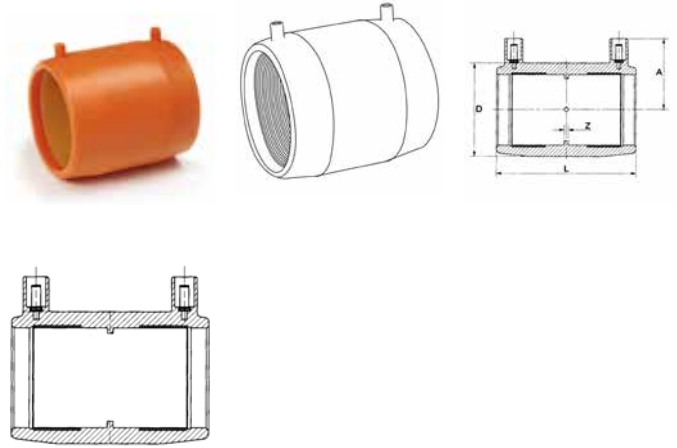

Malzeme no.	Tanım	Ver.	a	d	z	L	Ağırlık	Paket miktarı	Fiyat
			mm	mm	mm	mm			
484701-001	YENİ 50, turuncu	2.0	52	68	3	100	150 g/ad	1	52,20
484702-001	YENİ 63, turuncu	2.0	58	82	3	118	230 g/ad	1	62,00
484703-001	YENİ 75, turuncu	2.0	65	98	3	126	330 g/ad	1	84,60
484704-001	YENİ 90, turuncu	2.0	69	117	3	148	650 g/ad	1	113,40
484705-001	YENİ 110, turuncu	2.0	79	140	3	163	832 g/ad	1	138,00
484706-001	YENİ 125, turuncu	2.0	87	157	3	173	0,998 kg/ad	1	183,40
484707-001	YENİ 140, turuncu	2.0	97	174	3	183	1,295 kg/ad	1	254,25
484708-001	YENİ 160, turuncu	2.0	113	200	3	194	1,752 kg/ad	1	245,10

FUSAPEX 2.0 ESM Kaynak Te Parçası

Uygulama:

Elektro kaynak fittingi

Özellik:

- DIN EN ISO 15875-5 Sınıf 5/6 bar uyarınca +95 °C'ye kadar ısı direnci
- RAUTHERM-FW borular, RAUTHERMEX ve RAUVITHERM akışkan taşıma boruları, RAUPEX ve RAUGEO collect PE-Xa borular ile FUSAPEX redüksiyon parçaları ve flanş geçişlerinin kaynaklanması için içte bulunan kaynak telleri
- DIN EN ISO 15875-5 uyarınca kontrol edilmiştir
- UV dayanaklı
- SMARTFUSE teknolojisi kullanılarak kaynak parametrelerinin otomatik olarak algılanması

Renk:

Turuncu

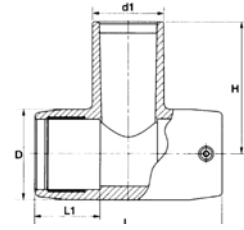
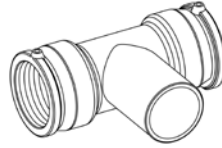

Malzeme no.	Tanım	d	d ₁	H	L	L1	Ağırlık	Paket miktarı	Fiyat
		mm	mm	mm	mm	mm		ad	EUR/ad
484721-001	YENİ 50-50-50, turuncu	68	50	102	155	48	270 g/ad	1	109,30
484722-001	YENİ 63-63-63, turuncu	82	63	119	167	58	434 g/ad	1	140,65
484723-001	YENİ 75-75-75, turuncu	96	75	129	196	63	597 g/ad	1	179,00
484724-001	YENİ 90-90-90, turuncu	113	90	137	294	71	1,115 kg/ad	1	217,70
484725-001	YENİ 110-110-110, turuncu	143	110	160	326	71	1,965 kg/ad	1	265,35
484726-001	YENİ 125-125-125, turuncu	165	125	177	382	86	2,2 kg/ad	1	371,75
484727-001*	140-140-140, turuncu						3,75 kg/ad	1	
484728-001	YENİ 160-160-160, turuncu	208	160	206	440	86	4,7 kg/ad	1	668,85

*1 Fiyat bilgisi için satış ofisiyle irtibata geçiniz.

FUSAPEX 2.0 ESM dirsek 90°

Uygulama:

Elektro kaynak fittingi

Özellik:

- DIN EN ISO 15875-5 Sınıf 5/6 bar uyarınca +95 °C'ye kadar ısı direnci
- RAUTHERM-FW borular, RAUTHERMEX ve RAUVITHERM akışkan taşıma boruları, RAUPEX ve RAUGEO collect PE-Xa borular ile FUSAPEX redüksiyon parçaları ve flanş geçişlerinin kaynaklanması için içte bulunan kaynak telleri
- DIN EN ISO 15875-5 uyarınca kontrol edilmiştir
- UV dayanıklı
- SMARTFUSE teknolojisi kullanılarak kaynak parametrelerinin otomatik olarak algılanması

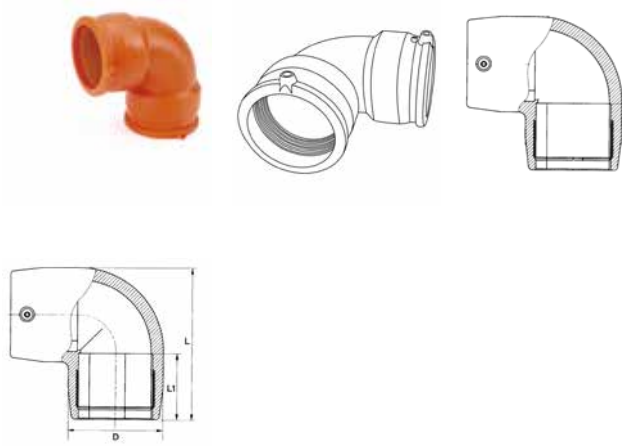

Renk:

Turuncu

Malzeme no.	Tanım	Ver.	d	L	L1	Ağırlık	Paket miktarı	Fiyat
°			mm	mm	mm		ad	EUR/ad
90								
484711-001	YENİ 50, 90 derece, turuncu	2.0	68	108	48	221 g/ad	1	75,50
484712-001	YENİ 63, 90 derece, turuncu	2.0	81	131	57	333 g/ad	1	102,15
484713-001	YENİ 75, 90 derece, turuncu	2.0	96	150	61	506 g/ad	1	133,40
484714-001	YENİ 90, 90 derece, turuncu	2.0	111	202	70	855 g/ad	1	166,40
484715-001	YENİ 110, 90 derece, turuncu	2.0	140	234	73	1,522 kg/ad	1	232,20
484716-001	YENİ 125, 90 derece, turuncu	2.0	163	271	81	2,33 kg/ad	1	355,35
484717-001	YENİ 140, 90 derece, turuncu	2.0	183	309	93	3,024 kg/ad	1	595,95
484718-001	YENİ 160, 90 derece, turuncu	2.0	209	323	87	3,72 kg/ad	1	662,60

FUSAPEX Dış dişli ESM kaynak geçiş parçası

Uygulama:

Isıtma ve uzaktan ısıtma

Özellik:

- DIN EN ISO 15875-5 Sınıf 5/6 bar uyarınca +95 °C'ye kadar ısı direnci
- RAUTHERM-FW borular, RAUTHERMEX ve RAUVITHERM akışkan taşıma boruları, RAUPEX ve RAUGEO collect PE-Xa borular ile FUSAPEX redüksiyon parçaları ve flanş geçişlerinin kaynaklanması için içte bulunan kaynak telleri
- DIN 2999 uyarınca CW 602 N pirinçten dış diş
- UV dayanıklı
- DIN EN ISO 15875-5 uyarınca kontrol edilmiştir

Renk:

Turuncu

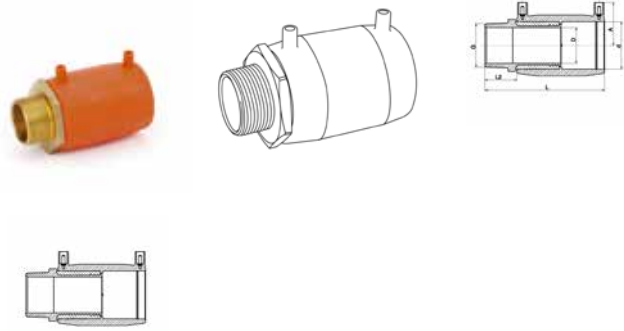

Malzeme no.	Tanım	d ₂	L	L2	SW	Ağırlık	Paket miktarı	Fiyat
		mm	mm	mm		kg/ad	ad	EUR/ad
208523-001	50 - R 1 1/2, turuncu	38	136	36	55	0,548	1	307,55
208524-001	63 - R 2, turuncu	48	160	41	70	0,9	1	329,35
288715-001	75 - R 2 1/2, turuncu	51	171	46	85	1,477	1	66,30

FUSAPEX redüksiyon parçası, SDR 11

Uygulama:

FUSAPEX fittinglerle (elektro kaynak fittingleri) birlikte kullanım için

Özellik:

- Kompakt tasarım içinde patentli, aerodinamik açıdan etkili yapı
- DIN EN ISO 15875-5 Sınıf 5/6 bar uyarınca +95 °C'ye kadar ısı direnci
- Basınç: 6 bar

Malzeme:

PE-X

Renk:

doğal

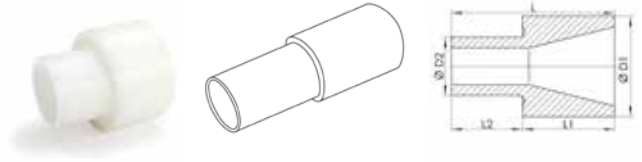

Malzeme no.	Tanım	d ₁	d ₂	L	L1	L2	Ağırlık	Paket miktarı	Fiyat
		mm	mm	mm	mm	mm		ad	EUR/ad
214398-001	63 - 50	63	50	105	57	48	290 g/ad	1	262,75
214399-001	75 - 50	75	50	109	61	48	290 g/ad	1	257,55
214401-001	75 - 63	75	63	118	61	57	290 g/ad	1	240,70
214402-001	90 - 50	90	50	119	71	48	290 g/ad	1	255,80
214403-001	90 - 63	90	63	128	71	57	290 g/ad	1	241,80
203604-001	90 - 75	90	75	132	71	61	290 g/ad	1	253,50
214405-001	110 - 50	110	50	127	79	48	290 g/ad	1	266,30
214406-001	110 - 63	110	63	136	79	57	290 g/ad	1	245,00
203605-001	110 - 75	110	75	140	79	61	464 g/ad	1	249,50
203607-001	110 - 90	110	90	150	79	71	485 g/ad	1	260,00
214407-001	125 - 50	125	50	131	83	48	290 g/ad	1	261,60
214408-001	125 - 63	125	63	140	83	57	290 g/ad	1	256,10
203608-001	125 - 75	125	75	144	83	61	658 g/ad	1	263,10
203611-001	125 - 90	125	90	154	83	71	658 g/ad	1	261,05
203614-001	125 - 110	125	110	162	83	79	660 g/ad	1	263,50
203618-001	160 - 125	160	125	178	95	83	1,203 kg/ad	1	317,20

FUSAPEX flanş geçişi, SDR 11

Uygulama:

Hücrelere ayrılmış özel demetli FUSAPEX kaynak mufları (elektro kaynak fittingleri) için

Özellik:

- EN 1092-1 uyarınca flanş bağlantısı boyutu
- GGG40'dan üretilmiş, plastik kaplamalı ve çevrilebilir seyyar flanş ile PN 10
- DIN EN ISO 15875-5 Sınıf 5/6 bar uyarınca +95 °C'ye kadar ısı direnci
- Profil contası ile kullanım için
- Basınç: 6 bar

Malzeme:

Flanş burcu: PE-Xa

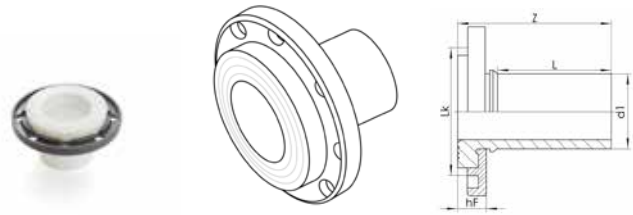

Malzeme no.	Tanım	Miktar	d ₁	z	h ₁	L	LK ^{*1}	Cıvatalar	M _{max} ^{*2}	Ağırlık kg/ad	Paket miktarı ad	Fiyat EUR/ad
			mm	mm	mm	mm	mm		Nm			
şs	50/DN 40, SDR11	4	50	87	29	50	110	M16	20	1,4	1	311,00
102284-001	63/DN 50, SDR11	4	63	96	27	59	125	M16	20	1,908	1	296,70
203128-001	75/DN 65, SDR 11	4	75	101	29	61	145	M16	20	1,908	1	359,85
229998-001	90/DN 80, SDR 11	8	90	110	29	71	160	M16	20	2,09	1	371,05
229999-001	110/DN 100, SDR 11	8	110	117	31	79	180	M16	20	2,5	1	393,50
288713-001	125/DN 100, SDR 11	8	125	130	38	83	180	M16	20	2,78	1	394,90

*1 Delik çemberi çapı LK

*2 maksimum tork M_{max}**FUSAPEX profil contası EPDM**

Uygulama:

EN 1514-1 uyarınca flanş bağlantıları için peroksidik çapraz bağlı EPDM metal tabanlı profil contası.

Özellik:

Sıcaklık aralığı: -30 °C ila +120 °C

Malzeme:

Peroksidik çapraz bağlı EPDM

Renk:

Siyah

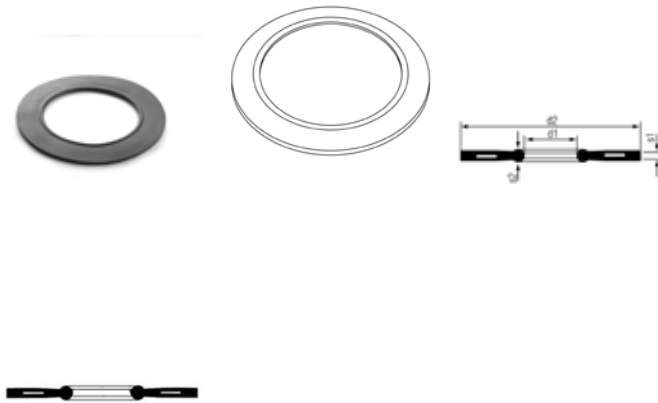

Malzeme no.	Tanım	PN	d ₁	d ₂	S ₁	S ₂	Ağırlık g/ad	Paket miktarı ad	Fiyat EUR/ad
			mm	mm	mm	mm			
205258-001	50/40, PN 10-40, siyah	10-40	49	92	4	5	32	1	21,85
205263-001	63/50, PN 10-40, siyah	10-40	61	107	4	5	40	1	23,30
205265-001	75/65, PN 10-40, siyah	10-40	77	127	4	5	51	1	21,25
205266-001	90/80, PN 10-40, siyah	10-40	89	142	4	5	60	1	24,20
205267-001	110/100 ve 125/100, PN 10-16, siyah	10-16	115	162	5	6	90	1	28,40

01.05 REHAU ESM fittingleri

ESM Elektro füzyon mufu

Özellik:

- RAUPEX borularını ve SDR 11/17'de PE 63, PE 80 ve PE 100 borularının kaynaklanması için içte bulunan kaynak telleri
- UV dayanaklı
- SMARTFUSE teknolojisi kullanılarak kaynak parametrelerinin otomatik olarak algılanması

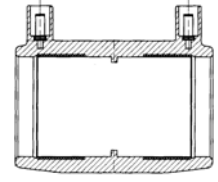
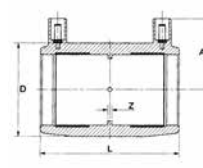

Malzeme:

PE 100

Renk:

Siyah

Bilgi:

- RAUTHERM-FW borular veya EVOH bariyer katmanlı diğer borular için uygun değildir
- $d \geq 20$ SDR 11 boruları ve $d \geq 90$ SDR 17 boruları için kullanılabilir

Malzeme no.	Tanım	PN	D	A	Z	L	Ağırlık	Paket miktarı	Fiyat
			mm	mm	mm	mm		ad	EUR/ad
245002-001	20, PE 100, siyah	16	36	35	2	76	50 g/ad	1	9,00
245012-001	25, PE 100, siyah	16	36	38	2	71	40 g/ad	1	10,70
245022-001	32, PE 100, siyah	16	44	41	2	80	65 g/ad	1	10,25
245032-001	40, PE 100, siyah	16	55	45	3	90	100 g/ad	1	10,05
245042-001	50, PE 100, siyah	16	68	52	3	100	152 g/ad	1	19,75
245052-001	63, PE 100, siyah	16	82	58	3	118	240 g/ad	1	15,35
245062-001	75, PE 100, siyah	16	98	65	3	126	350 g/ad	1	29,15
245072-001	90, PE 100, siyah	16	117	69	3	148	570 g/ad	1	13,65
245082-001	110, PE 100, siyah	16	140	79	3	163	810 g/ad	1	39,70
233062-001	125, PE 100, siyah	16	157	87	3	173	1,75 kg/ad	1	64,80
245112-001	160, PE 100, siyah	16	200	113	3	194	1,815 kg/ad	1	86,00

ESM Elektro füzyon muf redüksiyonlu

Uygulama:

Elektro kaynak fittingi

Özellik:

- RAUPEX borularını ve SDR 11/17'de PE 63, PE 80 ve PE 100 borularının kaynaklanması için içte bulunan kaynak telleri
- UV dayanaklı
- SMARTFUSE teknolojisi kullanılarak kaynak parametrelerinin otomatik olarak algılanması

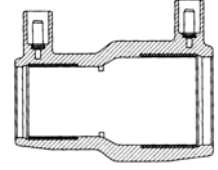
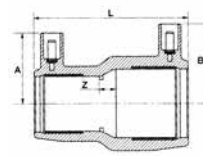

Malzeme:

PE 100

Renk:

Siyah

Bilgi:

- RAUTHERM-FW borular veya EVOH bariyer katmanlı diğer borular için uygun değildir
- $d \geq 20$ SDR 11 boruları ve $d \geq 90$ SDR 17 boruları için kullanılabilir

Malzeme no.	Tanım	PN	A	B	Z	L	Ağırlık	Paket miktarı	Fiyat
			mm	mm	mm	mm			
245242-001	25 - 20, PE 100, siyah	16	36	36	4	71	65 g/ad	1	21,80
245252-001	32 - 20, PE 100, siyah	16	36	42	4	80	60 g/ad	1	24,75
245262-001	32 - 25, PE 100, siyah	16	39	42	7	80	50 g/ad	1	28,20
289149-001	40 - 25, PE 100, siyah	16	39	47	6	90	93 g/ad	1	32,10
245272-001	40 - 32, PE 100, siyah	16	42	47	8	90	93 g/ad	1	27,10
289151-001	50 - 25, PE 100, siyah	16	42	47	7	100	112 g/ad	1	39,40
245282-001	50 - 32, PE 100, siyah	16	44	52	11	98	118 g/ad	1	37,45
245292-001	50 - 40, PE 100, siyah	16	48	52	6	98	136 g/ad	1	40,65
245302-001	63 - 32, PE 100, siyah	16	44	58	22	118	178 g/ad	1	52,30
245312-001	63 - 40, PE 100, siyah	16	48	58	17	118	190 g/ad	1	52,30
245322-001	63 - 50, PE 100, siyah	16	53	58	12	118	224 g/ad	1	52,30
249627-001	75 - 63, PE 100, siyah	16	58	65	8	126	310 g/ad	1	54,30
248004-001	90 - 50, PE 100, siyah	16	52	77	21	142	420 g/ad	1	74,20
245332-001	90 - 63, PE 100, siyah	16	59	77	14	144	440 g/ad	1	78,10
225243-001	90 - 75, PE 100, siyah	16	66	77	13	145	500 g/ad	1	74,20
245102-001	110 - 63, PE 100, siyah	16	59	83	20	158	640 g/ad	1	112,35
245342-001	110 - 90, PE 100, siyah	16	73	83	9	161	745 g/St	1	118,80
233082-001	125 - 90, PE 100, siyah	16	69	87	16	173	1,16 kg/ad	1	156,00
233622-001	125 - 110, PE 100, siyah	16	79	87	8	173	1,21 kg/ad	1	148,30
238940-001	160 - 90, PE 100, siyah	16	69	104	23	192	1,44 kg/ad	1	230,45
238948-001	160 - 110, PE 100, siyah	16	79	104	17	193	1,52 kg/ad	1	232,80
238950-001	160 - 125, PE 100, siyah	16	87	104	13	194	1,57 kg/ad	1	232,80

Redüksiyon parçası SDR 11

Uygulama:

PE'den elektro kaynak fittingleri ile kalıp parçalarının kaynak edilmesi için

Özellik:

- UV dayanıklı
- Basınç kademesi: PN 16 (SDR 11), PN 10 (SDR 17)

Malzeme:

PE 100

Renk:

Siyah

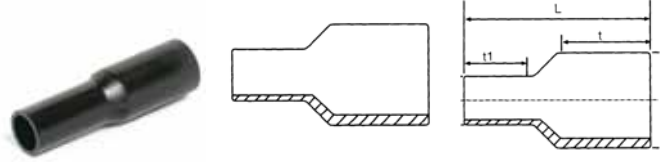

Malzeme no.	Tanım	PN	t_1	t	L	Ağırlık	Paket miktarı	Fiyat
			mm	mm	mm			
242847-001	40 - 32, PE 100, siyah	16	50	40	115	40 g/ad	1	14,50
242867-001	50 - 32, PE 100, siyah	16	55	43	128	66 g/ad	1	17,40
242877-001	50 - 40, PE 100, siyah	16	55	49	132	79 g/ad	1	16,10
242887-001	63 - 32, PE 100, siyah	16	63	43	142	110 g/ad	1	25,50
242897-001	63 - 40, PE 100, siyah	16	63	49	146	120 g/ad	1	26,85
242907-001	63 - 50, PE 100, siyah	16	63	55	150	138 g/ad	1	26,85
242917-001	75 - 50, PE 100, siyah	16	63	57	150	160 g/ad	1	39,00
242927-001	75 - 63, PE 100, siyah	16	73	70	180	218 g/ad	1	39,00
234244-001	90 - 50, PE 100, siyah	16	79	70	180	282 g/ad	1	51,30
242937-001	90 - 63, PE 100, siyah	16	79	70	186	315 g/ad	1	49,90
242947-001	90 - 75, PE 100, siyah	16	79	70	183	345 g/ad	1	55,70
242957-001	110 - 63, PE 100, siyah	16	85	70	185	440 g/ad	1	70,65
234254-001	110 - 75, PE 100, siyah	16	85	70	185	480 g/ad	1	66,00
242967-001	110 - 90, PE 100, siyah	16	85	79	185	530 g/ad	1	65,80
233092-001	125 - 63, PE 100, siyah	16	90	70	200	600 g/St	1	43,00
233102-001	125 - 90, PE 100, siyah	16	90	79	200	665 g/ad	1	85,10
233112-001	125 - 110, PE 100, siyah	16	90	88	200	770 g/ad	1	85,10
242977-001	160 - 90, PE 100, siyah	16	120	75	250	1,3 kg/ad	1	164,30
242987-001	160 - 110, PE 100, siyah	16	120	85	250	1,39 kg/ad	1	171,40
233632-001	160 - 125, PE 100, siyah	16	120	90	250	1,42 kg/ad	1	164,30

ESM Elektro füzyon geçiş parçası,dış dişli pirinç

Uygulama:

Elektro kaynak fittingi

Özellik:

- RAUPEX borularını ve SDR 11'de PE 63, PE 80 ve PE 100 borularının kaynaklanması için içte bulunan kaynak telleri
- DIN 2999 uyarınca standart pirinçten dış diş
- UV dayanıklı
- SMARTFUSE teknolojisi kullanılarak kaynak parametrelerinin otomatik olarak algılanması

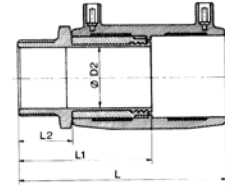

Malzeme:

PE 100

Renk:

Siyah

Bilgi:

- RAUTHERM-FW borular veya EVOH bariyer katmanlı diğer borular için uygun değildir
- $d \geq 20$ SDR 11 boruları ve $d \geq 90$ SDR 17 boruları için kullanılabilir

Malzeme no.	Tanım	PN	d ₂	L	L1	L2	SW	Ağırlık	Paket miktarı	Fiyat
			mm	mm	mm	mm		g/ad	ad	EUR/ad
246184-001	20 - R 1/2, PE 100, siyah	16	14	100	64	29	27	130 g/ad	1	78,00
245762-001	25 - R 3/4, PE 100, siyah	16	19	98	61	29	32	150 g/ad	1	87,00
235425-001	32 - R 1/2, PE 100, siyah	16	23	109	70	29	27	241 g/ad	1	85,65
235435-001	32 - R 3/4, PE 100, siyah	16	23	109	70	29	32	243 g/ad	1	81,40
245772-001	32 - R 1, PE 100, siyah	16	23	114	76	34	40	256 g/ad	1	83,40
245782-001	32 - R 1 1/4, PE 100, siyah	16	23	116	79	36	50	393 g/ad	1	92,85
245792-001	32 - R 1 1/2, PE 100, siyah	16	23	116	79	36	55	440 g/ad	1	99,85
245802-001	40 - R 1, PE 100, siyah	16	29	124	81	34	50	468 g/ad	1	103,00
245812-001	40 - R 1 1/4, PE 100, siyah	16	29	126	83	36	50	468 g/ad	1	50,00
245822-001	40 - R 1 1/2, PE 100, siyah	16	29	126	83	36	55	468 g/ad	1	114,40
245832-001	40 - R 2, PE 100, siyah	16	38	131	88	41	70	655 g/ad	1	154,25
245842-001	50 - R 1, PE 100, siyah	16	38	134	86	34	55	418 g/ad	1	124,00
245852-001	50 - R 1 1/4, PE 100, siyah	16	38	136	88	36	55	548 g/ad	1	115,25
245862-001	50 - R 1 1/2, PE 100, siyah	16	38	136	88	36	55	548 g/ad	1	116,40
245872-001	50 - R 2, PE 100, siyah	16	38	141	93	41	70	698 g/ad	1	132,30
245882-001	63 - R 1 1/4, PE 100, siyah	16	48	154	97	36	70	740 g/ad	1	84,10
245892-001	63 - R 1 1/2, PE 100, siyah	16	48	154	97	36	70	885 g/ad	1	148,90
245902-001	63 - R 2, PE 100, siyah	16	48	159	102	41	70	894 g/ad	1	139,60
246802-001	75 - R 2, PE 100, siyah	16	59	167	106	41	85	1,3 kg/ad	1	259,80
245452-001	75 - R 2 1/2, PE 100, siyah	16	59	172	111	46	85	1,5 kg/ad	1	227,00

ESM Elektro füzyon geçiş parçası,dış dişli PE 100

Uygulama:

Elektro kaynak fittingi

Özellik:

- RAUPEX borularını ve SDR 11'de PE 63, PE 80 ve PE 100 borularının kaynaklanması için içte bulunan kaynak telleri
- DIN 2999 uyarınca PE 100 dış dış
- UV dayanaklı
- SMARTFUSE teknolojisi kullanılarak kaynak parametrelerinin otomatik olarak algılanması

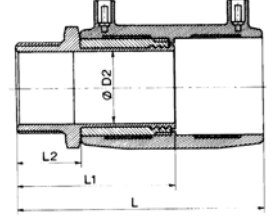

Malzeme:

PE 100

Renk:

Siyah

Bilgi:

- RAUTHERM-FW borular veya EVOH bariyer katmanlı diğer borular için uygun değildir
- $d \geq 20$ SDR 11 boruları ve $d \geq 90$ SDR 17 boruları için kullanılabilir

Malzeme no.	Tanım	L	L1	L2	SW	Ağırlık	Paket miktarı	Fiyat
		mm	mm	mm		g/ad	ad	EUR/ad
245037-001	25 - R 3/4, PE 100, siyah	102	65	31	32	65	1	34,55
245047-001	32 - R 1, PE 100, siyah	115	74	35	41	111	1	39,30
245057-001	40 - R 1, PE 100, siyah	127	81	37	50	468	1	49,65
245067-001	40 - R 1 1/4, PE 100, siyah	130	83	40	50	468	1	48,30
245077-001	40 - R 1 1/2, PE 100, siyah	130	84	40	55	468	1	55,45
245087-001	50 - R 1 1/2, PE 100, siyah	140	89	40	55	548	1	72,65
245097-001	63 - R 1 1/2, PE 100, siyah	160	102	44	70	548	1	92,80
245107-001	63 - R 2, PE 100, siyah	166	106	48	70	894	1	86,10

ESM Elektro füzyon geçiş parçası,iç dişli pirinç

Uygulama:

Elektro kaynak fittingi

Özellik:

- RAUPEX borularını ve SDR 11'de PE 63, PE 80 ve PE 100 borularının kaynaklanması için içte bulunan kaynak telleri
- DIN 2999 uyarınca standart pirinçten iç diş
- UV dayanaklı
- SMARTFUSE teknolojisi kullanılarak kaynak parametrelerinin otomatik olarak algılanması

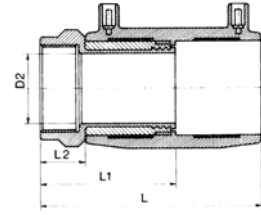

Malzeme:

PE 100

Renk:

Siyah

Bilgi:

- RAUTHERM-FW borular veya EVOH bariyer katmanlı diğer borular için uygun değildir
- $d \geq 20$ SDR 11 boruları ve $d \geq 90$ SDR 17 boruları için kullanılabilir

Malzeme no.	Tanım	PN	d_2	L	L1	SW	Ağırlık	Paket miktarı	Fiyat
			mm	mm	mm		g/ad	ad	EUR/ad
246194-001	20 - R 1/2, PE 100, siyah	16	14	91	55	27	125	1	82,65
245912-001	25 - R 3/4, PE 100, siyah	16	19	94	61	32	141	1	92,70
245922-001	32 - R 1, PE 100, siyah	16	23	105	68	40	426	1	87,05
245932-001	40 - R 1, PE 100, siyah	16	29	115	72	50	410	1	114,30
245942-001	40 - R 1 1/4, PE 100, siyah	16	29	115	72	50	418	1	113,00
245952-001	40 - R 1 1/2, PE 100, siyah	16	29	115	72	55	480	1	128,25
245962-001	50 - R 1 1/2, PE 100, siyah	16	38	125	77	55	488	1	118,95
245972-001	50 - R 2, PE 100, siyah	16	38	130	82	70	510	1	125,70
245982-001	63 - R 1 1/2, PE 100, siyah	16	48	147	91	70	924	1	159,10
245992-001	63 - R 2, PE 100, siyah	16	48	147	91	70	894	1	159,05

ESM K rleme mufu

Uygulama:

Elektro kaynak fittingi

 zellik:

- RAUPEX borularını ve SDR 11/17'de PE 63, PE 80 ve PE 100 borularının kaynaklanması iin ite bulunan kaynak telleri
- UV dayanaklı
- SMARTFUSE teknolojisi kullanılarak kaynak parametrelerinin otomatik olarak algılanması

Malzeme:

PE 100

Renk:

Siyah

Bilgi:

- RAUTHERM-FW borular veya EVOH bariyer katmanlı diėer borular iin uygun deėildir
- $d \geq 20$ SDR 11 boruları ve $d \geq 90$ SDR 17 boruları iin kullanılabilir

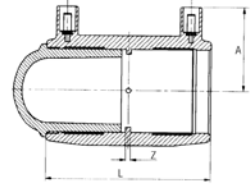

Malzeme no.	Tanım	PN	A	Z	L	Aėırlık	Paket miktarı	Fiyat
			mm	mm	mm			
245122-001	20, PE 100, siyah	16	38	2	77	48 g/ad	1	22,50
245132-001	25, PE 100, siyah	16	38	2	77	50 g/ad	1	24,00
245142-001	32, PE 100, siyah	16	42	2	93	76 g/ad	1	28,00
245152-001	40, PE 100, siyah	16	47	3	106	130 g/ad	1	30,65
245162-001	50, PE 100, siyah	16	52	3	120	240 g/ad	1	48,30
245172-001	63, PE 100, siyah	16	58	3	142	327 g/ad	1	53,45
245182-001	75, PE 100, siyah	16	65	3	156	499 g/ad	1	79,30
245192-001	90, PE 100, siyah	16	69	3	181	820 g/ad	1	105,50
245202-001	110, PE 100, siyah	16	79	3	206	1,259 kg/ad	1	135,00
233072-001	125, PE 100, siyah	16	87	3	222	1,72 kg/ad	1	165,40
245232-001	160, PE 100, siyah	16	113	3	257	2,99 kg/ad	1	232,60

ESM T parçası

Uygulama:

Elektro kaynak fittingi

Özellik:

- RAUPEX borularını ve SDR 11/17'de PE 63, PE 80 ve PE 100 borularının kaynaklanması için içte bulunan kaynak telleri
- UV dayanıklı
- SMARTFUSE teknolojisi kullanılarak kaynak parametrelerinin otomatik olarak algılanması

Malzeme:

PE 100

Renk:

Siyah

Bilgi:

- RAUTHERM-FW borular veya EVOH bariyer katmanlı diğer borular için uygun değildir
- $d \geq 20$ SDR 11 boruları ve $d \geq 90$ SDR 17 boruları için kullanılabilir

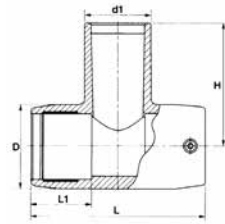

Malzeme no.	Tanım	PN	D	H	L	L1	Ağırlık	Paket miktarı	Fiyat
			mm	mm	mm	mm			
225238-001	20 - 20 - 20, PE 100, siyah	16	36	78	98	35	97 g/ad	1	32,80
224829-001	25 - 25 - 25, PE 100, siyah	16	44	43	104	40	97 g/ad	1	32,80
245372-001	32 - 32 - 32, PE 100, siyah	16	44	74	104	39	97 g/ad	1	36,60
245382-001	40 - 40 - 40, PE 100, siyah	16	56	90	121	44	176 g/ad	1	38,20
245392-001	50 - 50 - 50, PE 100, siyah	16	68	102	139	49	270 g/ad	1	55,00
245402-001	63 - 63 - 63, PE 100, siyah	16	82	119	166	58	434 g/ad	1	56,20
245412-001	75 - 75 - 75, PE 100, siyah	16	97	126	187	61	597 g/ad	1	86,00
245422-001	90 - 90 - 90, PE 100, siyah	16	112	137	293	71	1,115 kg/ad	1	85,30
245432-001	110 - 110 - 110, PE 100, siyah	16	143	160	328	72	1,965 kg/ad	1	151,40
233122-001	125 - 125 - 125, PE 100, siyah	16	163	177	381	85	2,2 kg/ad	1	198,30
245442-001	160 - 160 - 160, PE 100, siyah	16	212	206	443	86	4,7 kg/ad	1	361,40

ESM-T parçası, çıkışı genişletilmiş

Uygulama:

Elektro kaynak fittingi

Özellik:

- RAUPEX borularını ve SDR 11'de PE 63, PE 80 ve PE 100 borularının kaynaklanması için içte bulunan kaynak telleri
- UV dayanaklı
- SMARTFUSE teknolojisi kullanılarak kaynak parametrelerinin otomatik olarak algılanması

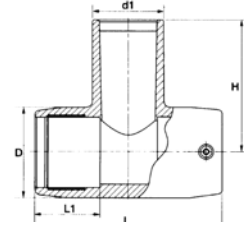

Malzeme:

PE 100

Renk:

Siyah

Bilgi:

- RAUTHERM-FW borular veya EVOH bariyer katmanlı diğer borular için uygun değildir
- $d \geq 20$ SDR 11 boruları ve $d \geq 90$ SDR 17 boruları için kullanılabilir

Malzeme no.	Tanım	PN	D	H	L	L1	Ağırlık g/ad	Paket miktarı ad	Fiyat EUR/ad
			mm	mm	mm	mm			
245362-001	25 - 32 - 25, PE 100, siyah	16	38	78	98	35	140	1	40,00

ESM T parça, redüksiyonlu

Uygulama:

Elektro kaynak fittingi

Özellik:

- RAUPEX borularını ve SDR 11/17'de PE 63, PE 80 ve PE 100 borularının kaynaklanması için içte bulunan kaynak telleri
- UV dayanıklı
- SMARTFUSE teknolojisi kullanılarak kaynak parametrelerinin otomatik olarak algılanması

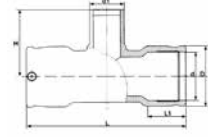

Malzeme:

PE 100

Renk:

Siyah

Bilgi:

- RAUTHERM-FW borular veya EVOH bariyer katmanlı diğer borular için uygun değildir
- $d \geq 20$ SDR 11 boruları ve $d \geq 90$ SDR 17 boruları için kullanılabilir

Malzeme no.	Tanım	PN	D	H	L	L1	Ağırlık	Paket miktarı	Fiyat
			mm	mm	mm	mm			
225239-001	25 - 20 - 25, PE 100, siyah	16	44	78	104	40	80 g/ad	1	39,30
245462-001	32 - 20 - 32, PE 100, siyah	16	44	66	104	39	90 g/ad	1	41,90
289136-001	32 - 25 - 32, PE 100, siyah	16	44	66	104	39	99 g/ad	1	44,10
245472-001	40 - 20 - 40, PE 100, siyah	16	56	72	121	44	160 g/ad	1	48,00
289137-001	40 - 25 - 40, PE 100, siyah	16	55	72	121	43	170 g/ad	1	48,00
289138-001	40 - 32 - 40, PE 100, siyah	16	55	75	121	43	180 g/ad	1	48,00
245482-001	50 - 20 - 50, PE 100, siyah	16	68	78	139	49	240 g/ad	1	63,00
289139-001	50 - 25 - 50, PE 100, siyah	16	68	78	139	48	245 g/ad	1	66,00
245492-001	50 - 32 - 50, PE 100, siyah	16	68	86	139	49	250 g/ad	1	63,00
289141-001	50 - 40 - 50, PE 100, siyah	16	68	90	139	48	257 g/ad	1	63,00
245502-001	63 - 20 - 63, PE 100, siyah	16	82	85	166	58	365 g/ad	1	71,00
245512-001	63 - 32 - 63, PE 100, siyah	16	82	93	166	58	370 g/ad	1	74,00
245212-001	63 - 40 - 63, PE 100, siyah	16	82	104	166	58	365 g/ad	1	75,00
245222-001	63 - 50 - 63, PE 100, siyah	16	82	109	166	58	380 g/ad	1	75,00
203409-001	75 - 63 - 75, PE 100, siyah	16	97	122	195	63	596 g/ad	1	89,00
245522-001	90 - 63 - 90, PE 100, siyah	16	112	124	293	67	1,5 kg/ad	1	114,00
245532-001	110 - 63 - 110, PE 100, siyah	16	143	134	328	68	1,75 kg/ad	1	166,00
245542-001	110 - 90 - 110, PE 100, siyah	16	143	147	328	68	1,85 kg/ad	1	180,00
233202-001	125 - 90 - 125, PE 100, siyah	16	163	161	381	85	2,35 kg/ad	1	237,00
233212-001	125 - 110 - 125, PE 100, siyah	16	163	173	381	85	2,05 kg/ad	1	237,00
245622-001	160 - 90 - 160, PE 100, siyah	16	212	180	443	86	4,45 kg/ad	1	423,00
245732-001	160 - 110 - 160, PE 100, siyah	16	212	193	443	86	4,45 kg/ad	1	423,00
233642-001	160 - 125 - 160, PE 100, siyah	16	212	198	443	86	4,47 kg/ad	1	423,00

ESM-T parçası, flanş çıkışlı

Uygulama:

Elektro kaynak fittingi

Özellik:

- RAUPEX borularını ve SDR 11/17'de PE 63, PE 80 ve PE 100 borularının kaynaklanması için içte bulunan kaynak telleri
- DIN 2501 uyarınca flanş çıkışı
- UV dayanaklı
- SMARTFUSE teknolojisi kullanılarak kaynak parametrelerinin otomatik olarak algılanması

Malzeme:

PE 100

Renk:

Siyah

Bilgi:

- RAUTHERM-FW borular veya EVOH bariyer katmanlı diğer borular için uygun değildir
- $d \geq 20$ SDR 11 boruları ve $d \geq 90$ SDR 17 boruları için kullanılabilir

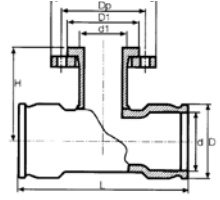

Malzeme no.	Tanım	PN	d	d ₁	d ₂	H	L	d _p	Ağırlık kg/ad	Paket miktarı ad	Fiyat EUR/ad
			mm	mm	mm	mm	mm	mm			
233132-001	90 - DN 80 - 90, PE 100, siyah	16	112	138	200	165	293	160	2,835	1	415,00
233142-001	110 - DN 80 - 110, PE 100, siyah	16	143	138	200	181	328	160	3,56	1	618,00
233152-001	110 - DN 100 - 110, PE 100, siyah	16	143	158	220	181	328	180	4,24	1	627,00
233162-001	125 - DN 80 - 125, PE 100, siyah	16	163	138	200	190	381	160	4,55	1	746,00
233172-001	125 - DN 100 - 125, PE 100, siyah	16	163	158	220	190	381	180	5,185	1	753,00
233182-001	160 - DN 80 - 160, PE 100, siyah	16	212	138	200	210	443	160	6,245	1	864,00
233192-001	160 - DN 100 - 160, PE 100, siyah	16	212	158	220	210	443	180	6,785	1	892,00

ESM Flex dirsek 0° - 24°

Uygulama:

Elektro kaynak fittingi

Özellik:

- RAUPEX borularını ve SDR11/17'de PE 63, PE 80 ve PE 100 borularının kaynaklanması için içinde bulunan kaynak telleri
- UV dayanaklı
- SMARTFUSE teknolojisi kullanılarak kaynak parametrelerinin otomatik olarak algılanması

Malzeme:

PE 100

Renk:

Siyah

Bilgi:

- RAUTHERM-FW borular veya EVAL bariyer katmanlı diğer borular için uygun değildir
- $d \geq 20$ SDR 11 boruları ve $d \geq 90$ SDR 17 boruları için kullanılabilir

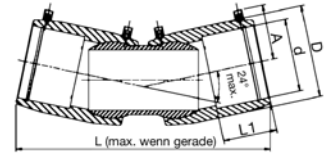

Malzeme no.	Tanım	PN	a	d	L	L1	Ağırlık	Paket miktarı	Fiyat
			mm	mm	mm	mm	kg/ad	ad	EUR/ad
225403-001	0-24 derece, 110, PE 100, siyah	10	83	140	362	81	2,2	1	614,00
225404-001	0-24 derece, 125, PE 100, siyah	10	95	157	382	87	2,55	1	761,00
225405-001	0-24 derece, 160, PE 100, siyah	10	114	200	456	157	4,51	1	1.096,00

ESM dirsek

Uygulama:

Elektro kaynak fittingi

Özellik:

- RAUPEX borularını ve SDR 11/17'de PE 63, PE 80 ve PE 100 borularının kaynaklanması için içte bulunan kaynak telleri
- UV dayanaklı
- SMARTFUSE teknolojisi kullanılarak kaynak parametrelerinin otomatik olarak algılanması

Malzeme:

PE 100

Renk:

Siyah

Bilgi:

- RAUTHERM-FW borular veya EVOH bariyer katmanlı diğer borular için uygun değildir
- $d \geq 20$ SDR 11 boruları ve $d \geq 90$ SDR 17 boruları için kullanılabilir

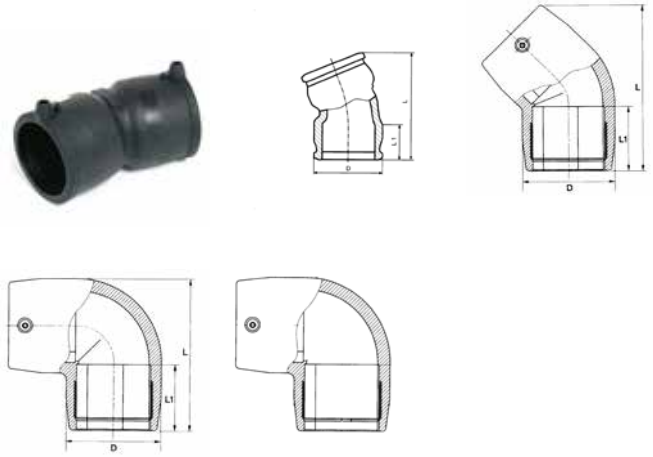

Malzeme no.	Tanım	PN	D	L	L1	Ağırlık	Paket miktarı	Fiyat
°			mm	mm	mm		ad	EUR/ad
22,5								
275868-001	90, PE 100, 22,5 derece, siyah	16	112	215	71	750 g/ad	1	106,00
275878-001	110, PE 100, 22,5 derece, siyah	16	143	235	72	1,123 kg/ad	1	157,00
233222-001	125, PE 100, 22,5 derece, siyah	16	163	273	85	1,9 kg/ad	1	213,00
233232-001	160, PE 100, 22,5 derece, siyah	16	199	305	86	2,83 kg/ad	1	407,00
45								
245552-001	32, PE 100, 45 derece, siyah	16	44	95	39	75 g/ad	1	34,00
245562-001	40, PE 100, 45 derece, siyah	16	56	108	44	125 g/ad	1	40,00
245572-001	50, PE 100, 45 derece, siyah	16	68	124	49	196 g/ad	1	52,00
245582-001	63, PE 100, 45 derece, siyah	16	82	149	58	275 g/ad	1	60,00
245592-001	75, PE 100, 45 derece, siyah	16	97	165	62	437 g/ad	1	85,00
245602-001	90, PE 100, 45 derece, siyah	16	112	231	71	663 g/ad	1	109,00
245612-001	110, PE 100, 45 derece, siyah	16	143	257	72	980 g/ad	1	150,00
233242-001	125, PE 100, 45 derece, siyah	16	163	301	85	1,49 kg/ad	1	217,00
245632-001	160, PE 100, 45 derece, siyah	16	199	344	86	3,23 kg/ad	1	428,00
90								
245642-001	20, PE 100, 90 derece, siyah	16	36	66	35	66 g/ad	1	32,00
245652-001	25, PE 100, 90 derece, siyah	16	36	66	35	128 g/ad	1	32,00
245662-001	32, PE 100, 90 derece, siyah	16	44	79	39	90 g/ad	1	29,00
245672-001	40, PE 100, 90 derece, siyah	16	56	93	44	145 g/ad	1	44,00
245682-001	50, PE 100, 90 derece, siyah	16	68	109	49	221 g/ad	1	27,00
245692-001	63, PE 100, 90 derece, siyah	16	82	132	58	333 g/ad	1	10,00
245702-001	75, PE 100, 90 derece, siyah	16	97	150	61	530 g/ad	1	85,00
245712-001	90, PE 100, 90 derece, siyah	16	112	203	71	800 g/ad	1	79,00
245722-001	110, PE 100, 90 derece, siyah	16	143	235	72	1 kg/ad	1	137,00

Malzeme no.	Tanım	PN	D	L	L1	Ağırlık	Paket miktarı	Fiyat
°			mm	mm	mm		ad	EUR/ad
233252-001	125, PE 100, 90 derece, siyah	16	163	272	85	2,6 kg/ad	1	217,00
245742-001	160, PE 100, 90 derece, siyah	16	199	320	86	3,72 kg/ad	1	428,00

ESM Elektro füzyon dış dişli (pirinç) geçiş dirseği

Uygulama:

Elektro kaynak fittingi

Özellik:

- RAUPEX borularını ve SDR 11'de PE 63, PE 80 ve PE 100 borularının kaynaklanması için içte bulunan kaynak telleri
- DIN 2999 uyarınca standart pirinçten dış diş
- UV dayanıklı
- SMARTFUSE teknolojisi kullanılarak kaynak parametrelerinin otomatik olarak algılanması

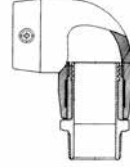
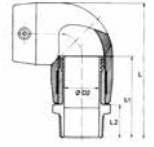
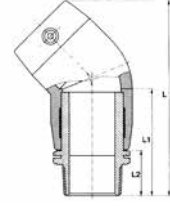

Malzeme:

PE 100

Renk:

Siyah

Bilgi:

- RAUTHERM-FW borular veya EVOH bariyer katmanlı diğer borular için uygun değildir
- $d \geq 20$ SDR 11 boruları ve $d \geq 90$ SDR 17 boruları için kullanılabilir

Malzeme no.	Tanım	PN	d_2	L	L1	L2	SW	Ağırlık	Paket miktarı	Fiyat
°			mm	mm	mm	mm			ad	EUR/ad
45										
246002-001	32 - R 1, PE 100, 45 derece, siyah	16	23	129	76	34	40	349 g/ad	1	94,00
246012-001	32 - R 1 1/4, PE 100, 45 derece, siyah	16	23	131	79	36	50	349 g/ad	1	110,00
246022-001	32 - R 1 1/2, PE 100, 45 derece, siyah	16	23	131	79	36	55	349 g/ad	1	117,00
246032-001	40 - R 1, PE 100, 45 derece, siyah	16	29	142	81	34	50	488 g/ad	1	123,00
246042-001	40 - R 1 1/4, PE 100, 45 derece, siyah	16	29	144	83	36	50	488 g/ad	1	117,00
246052-001	40 - R 1 1/2, PE 100, 45 derece, siyah	16	29	144	83	36	55	478 g/ad	1	129,00
246072-001	50 - R 1, PE 100, 45 derece, siyah	16	38	158	86	34	55	446 g/ad	1	138,00
246082-001	50 - R 1 1/4, PE 100, 45 derece, siyah	16	38	160	88	36	55	576 g/ad	1	130,00
246092-001	50 - R 1 1/2, PE 100, 45 derece, siyah	16	38	160	88	36	55	576 g/ad	1	129,00
246112-001	63 - R 1 1/4, PE 100, 45 derece, siyah	16	48	185	97	36	70	778 g/ad	1	176,00
246122-001	63 - R 1 1/2, PE 100, 45 derece, siyah	16	48	185	97	36	70	778 g/ad	1	171,00
246132-001	63 - R 2, PE 100, 45 derece, siyah	16	48	190	102	41	70	968 g/ad	1	169,00
246692-001	75 - R 2, PE 100, 45 derece, siyah	16	59	206	106	41	85	968 g/ad	1	331,00
246812-001	75 - R 2 1/2, PE 100, 45 derece, siyah	16	59	211	111	46	85	968 g/ad	1	325,00
90										
239110-001	20 - R 1/2, PE 100, 90 derece, siyah	16	14	95	64	29	27	150 g/ad	1	94,00
246222-001	25 - R 3/4, PE 100, 90 derece, siyah	16	19	93	61	29	32	240 g/ad	1	94,00
246232-001	32 - R 1, PE 100, 90 derece, siyah	16	23	112	76	34	40	297 g/ad	1	98,00
246242-001	32 - R 1 1/4, PE 100, 90 derece, siyah	16	23	115	79	36	50	297 g/ad	1	110,00
246252-001	32 - R 1 1/2, PE 100, 90 derece, siyah	16	23	115	79	36	55	297 g/ad	1	117,00
246262-001	40 - R 1, PE 100, 90 derece, siyah	16	29	127	81	34	50	710 g/ad	1	123,00
246272-001	40 - R 1 1/4, PE 100, 90 derece, siyah	16	29	129	83	36	50	710 g/ad	1	117,00
246282-001	40 - R 1 1/2, PE 100, 90 derece, siyah	16	29	129	83	36	55	700 g/ad	1	129,00

Malzeme no.	Tanım	PN	d ₂	L	L1	L2	SW	Ağırlık	Paket miktarı	Fiyat
°			mm	mm	mm	mm			ad	EUR/ad
246302-001	50 - R 1, PE 100, 90 derece, siyah	16	38	143	86	34	55	511 g/ad	1	138,00
246312-001	50 - R 1 1/4, PE 100, 90 derece, siyah	16	38	145	88	36	55	641 g/ad	1	130,00
246322-001	50 - R 1 1/2, PE 100, 90 derece, siyah	16	38	145	88	36	55	641 g/ad	1	129,00
246342-001	63 - R 1 1/4, PE 100, 90 derece, siyah	16	48	168	97	36	70	884 g/ad	1	176,00
246352-001	63 - R 1 1/2, PE 100, 90 derece, siyah	16	48	168	97	36	70	884 g/ad	1	171,00
246362-001	63 - R 2, PE 100, 90 derece, siyah	16	48	173	102	41	70	1,74 kg/ad	1	169,00
243923-001	75 - R 2, PE 100, 90 derece, siyah	16	59	191	106	41	85	1,74 kg/ad	1	331,00
243933-001	75 - R 2 1/2, PE 100, 90 derece, siyah	16	59	196	111	46	85	1,74 kg/ad	1	325,00

ESM Elektro füzyon dış dişli (PE 100) geçiş dirseği

Uygulama:

Elektro kaynak fittingi

Özellik:

- RAUPEX borularını ve SDR 11/17'de PE 63, PE 80 ve PE 100 borularının kaynaklanması için içte bulunan kaynak telleri
- DIN 2999 uyarınca PE 100 dış dış
- UV dayanaklı
- SMARTFUSE teknolojisi kullanılarak kaynak parametrelerinin otomatik olarak algılanması

Malzeme:

PE 100

Renk:

Siyah

Bilgi:

- RAUTHERM-FW borular veya EVOH bariyer katmanlı diğer borular için uygun değildir
- $d \geq 20$ SDR 11 boruları ve $d \geq 90$ SDR 17 boruları için kullanılabilir

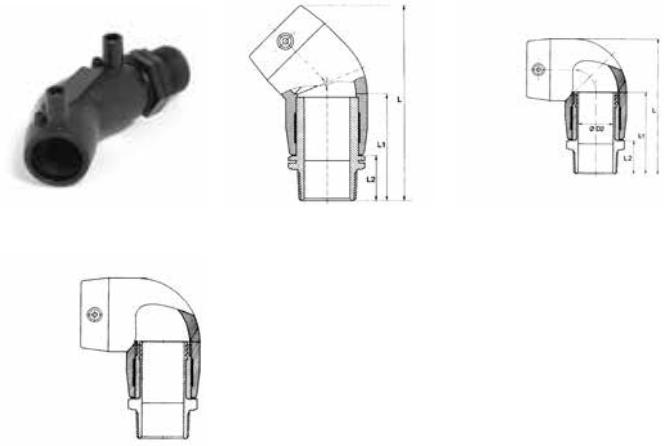

Malzeme no.	Tanım	PN	L	L1	L2	SW	Ağırlık	Paket miktarı	Fiyat	
°			mm	mm	mm		g/ad	ad	EUR/ad	
45										
245117-001	32 - R 1, PE 100, 45 derece, siyah	16	141	74	35	41	349 g/ad	1	47,00	
245127-001	40 - R 1, PE 100, 45 derece, siyah	16	145	81	37	50	488 g/ad	1	60,00	
245137-001	40 - R 1 1/4, PE 100, 45 derece, siyah	16	148	83	40	50	488 g/ad	1	57,00	
245147-001	40 - R 1 1/2, PE 100, 45 derece, siyah	16	148	84	40	55	478 g/ad	1	62,00	
245157-001	50 - R 1 1/2, PE 100, 45 derece, siyah	16	164	89	40	55	576 g/ad	1	62,00	
245167-001	63 - R 1 1/2, PE 100, 45 derece, siyah	16	193	102	44	70	968 g/ad	1	84,00	
245177-001	63 - R 2, PE 100, 45 derece, siyah	16	197	106	48	70	968 g/ad	1	81,00	
90										
231576-001	25 - R 3/4, PE 100, 90 derece, siyah	16	97	65	31	32	297 g/ad	1	46,00	
245187-001	32 - R 1, PE 100, 90 derece, siyah	16	114	74	35	41	297 g/ad	1	46,00	
245197-001	40 - R 1, PE 100, 90 derece, siyah	16	130	81	37	50	710 g/ad	1	60,00	
245207-001	40 - R 1 1/4, PE 100, 90 derece, siyah	16	133	83	40	50	710 g/ad	1	57,00	
245217-001	40 - R 1 1/2, PE 100, 90 derece, siyah	16	133	84	40	55	700 g/ad	1	62,00	
245227-001	50 - R 1 1/2, PE 100, 90 derece, siyah	16	149	89	40	55	641 g/ad	1	62,00	
245237-001	63 - R 1 1/2, PE 100, 90 derece, siyah	16	176	102	44	70	641 g/ad	1	84,00	
245247-001	63 - R 2, PE 100, 90 derece, siyah	16	180	106	48	70	1,74 kg/ad	1	97,00	

ESM Elektro füzyon iç dişli (pirinç) geçiş dirseği

Uygulama:

Elektro kaynak fittingi

Özellik:

- RAUPEX borularını ve SDR 11/17'de PE 63, PE 80 ve PE 100 borularının kaynaklanması için içte bulunan kaynak telleri
- DIN 2999 uyarınca standart pirinçten iç diş
- UV dayanaklı
- SMARTFUSE teknolojisi kullanılarak kaynak parametrelerinin otomatik olarak algılanması

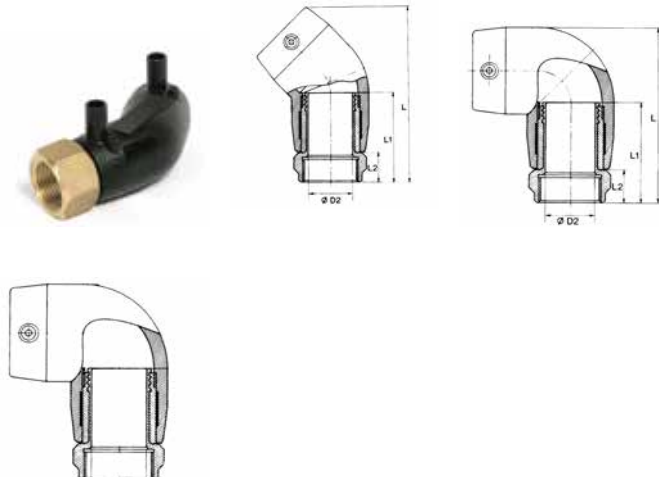

Malzeme:

PE 100

Renk:

Siyah

Bilgi:

- RAUTHERM-FW borular veya EVOH bariyer katmanlı diğer borular için uygun değildir
- $d \geq 20$ SDR 11 boruları ve $d \geq 90$ SDR 17 boruları için kullanılabilir

Malzeme no.	Tanım	PN	d_2	L	L1	L2	SW	Ağırlık	Paket miktarı	Fiyat
°			mm	mm	mm	mm			ad	EUR/ad
45										
246142-001	32 - R 1, PE 100, 45 derece, siyah	16	23	120	68	25	41	519 g/ad	1	103,00
246152-001	40 - R 1, PE 100, 45 derece, siyah	16	29	133	72	25	50	436 g/ad	1	129,00
246162-001	40 - R 1 1/4, PE 100, 45 derece, siyah	16	29	133	72	25	50	436 g/ad	1	123,00
246172-001	40 - R 1 1/2, PE 100, 45 derece, siyah	16	29	133	72	25	55	428 g/ad	1	134,00
246182-001	50 - R 1 1/2, PE 100, 45 derece, siyah	16	38	149	77	25	55	516 g/ad	1	142,00
246192-001	50 - R 2, PE 100, 45 derece, siyah	16	38	154	82	30	70	516 g/ad	1	158,00
246212-001	63 - R 2, PE 100, 45 derece, siyah	16	48	179	91	30	70	918 g/ad	1	177,00
90										
239120-001	20 - R 1/2, PE 100, 90 derece, siyah	16	14	86	55	20	27	125 g/ad	1	97,00
246372-001	25 - R 3/4, PE 100, 90 derece, siyah	16	19	89	61	23	32	240 g/ad	1	97,00
246382-001	32 - R 1, PE 100, 90 derece, siyah	16	23	104	68	25	40	467 g/ad	1	103,00
246392-001	40 - R 1, PE 100, 90 derece, siyah	16	29	119	72	25	50	660 g/ad	1	129,00
246402-001	40 - R 1 1/4, PE 100, 90 derece, siyah	16	29	119	72	25	50	660 g/ad	1	123,00
246412-001	40 - R 1 1/2, PE 100, 90 derece, siyah	16	29	119	72	25	55	660 g/ad	1	134,00
246422-001	50 - R 1 1/2, PE 100, 90 derece, siyah	16	38	135	77	25	55	581 g/ad	1	142,00
246432-001	50 - R 2, PE 100, 90 derece, siyah	16	38	139	82	30	70	516 g/ad	1	158,00
246452-001	63 - R 2, PE 100, 90 derece, siyah	16	48	162	91	30	70	1,24 kg/ad	1	177,00

ESM Branşman çıkış için geçiş parçası

Uygulama:

- Elektro kaynak fittingi
- Çıkışın delik açılan ana hatta bağlanması için

Özellik:

- RAUPEX borularını ve SDR 11/17'de PE 63, PE 80 ve PE 100 borularının kaynaklanması için içte bulunan kaynak telleri
- UV dayanaklı
- SMARTFUSE teknolojisi kullanılarak kaynak parametrelerinin otomatik olarak algılanması

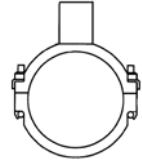
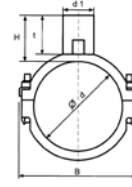

Malzeme:

PE 100

Renk:

Siyah

Bilgi:

- RAUTHERM-FW borular veya EVAL bariyer katmanlı diğer borular için uygun değildir
- $d \geq 20$ SDR 11 boruları ve $d \geq 90$ SDR 17 boruları için kullanılabilir

Malzeme no.	Tanım	PN	d_1	D	b	t	H	Uzunluk	Ağırlık	Paket miktarı	Fiyat
			mm	mm	mm	mm	mm	mm	g/ad	ad	EUR/ad
233302-001	63 - 32, PE 100, siyah	16	32	63	103	51	61	118	380	1	119,00
233312-001	63 - 40, PE 100, siyah	16	40	63	103	66	77	118	400	1	119,00
233322-001	63 - 50, PE 100, siyah	16	50	63	103	81	91	118	430	1	119,00
233332-001	63 - 63, PE 100, siyah	16	63	63	103	83	97	118	461	1	119,00
233342-001	75 - 32, PE 100, siyah	16	32	75	117	51	61	118	420	1	122,00
233352-001	75 - 40, PE 100, siyah	16	40	75	117	66	77	118	440	1	122,00
233362-001	75 - 50, PE 100, siyah	16	50	75	117	81	91	118	470	1	122,00
233372-001	75 - 63, PE 100, siyah	16	63	75	117	83	97	118	520	1	122,00
233382-001	90 - 32, PE 100, siyah	16	32	90	124	51	61	118	490	1	129,00
233392-001	90 - 40, PE 100, siyah	16	40	90	124	66	78	118	510	1	129,00
233402-001	90 - 50, PE 100, siyah	16	50	90	124	81	91	118	540	1	129,00
233412-001	90 - 63, PE 100, siyah	16	63	90	124	83	97	118	573	1	129,00
233422-001	110 - 32, PE 100, siyah	16	32	110	145	51	61	118	552	1	110,00
233432-001	110 - 40, PE 100, siyah	16	40	110	145	66	78	118	572	1	135,00
233442-001	110 - 50, PE 100, siyah	16	50	110	145	81	91	118	620	1	135,00
233452-001	110 - 63, PE 100, siyah	16	63	110	145	83	97	118	635	1	135,00
233462-001	110 - 90, PE 100, siyah	16	90	110	180	104	114	118	954	1	162,00
233472-001	125 - 32, PE 100, siyah	16	32	125	162	51	61	118	599	1	141,00
233482-001	125 - 40, PE 100, siyah	16	40	125	162	68	78	118	619	1	141,00
233492-001	125 - 50, PE 100, siyah	16	50	125	162	83	93	118	649	1	141,00
233502-001	125 - 63, PE 100, siyah	16	63	125	162	87	97	118	683	1	141,00
233512-001	125 - 90, PE 100, siyah	16	90	125	167	90	107	118	961	1	204,00
233522-001	160 - 32, PE 100, siyah	16	32	160	178	51	61	118	780	1	212,00
233532-001	160 - 40, PE 100, siyah	16	40	160	178	66	78	118	728	1	202,00

Malzeme no.	Tanım	PN	d ₁	D	b	t	H	Uzunluk	Ağırlık	Paket miktarı	Fiyat
			mm	mm	mm	mm	mm	mm	g/ad	ad	EUR/ad
233542-001	160 - 50, PE 100, siyah	16	50	160	178	81	91	118	758	1	202,00
233552-001	160 - 63, PE 100, siyah	16	63	160	178	83	97	118	787	1	202,00
233562-001	160 - 90, PE 100, siyah	16	90	160	236	90	100	118	966	1	232,00

ESM Klavuz kelepçe

Uygulama:

- Elektro kaynak fittingi
- Çıkış ana hatta bağlanması için, ana hat basınç altına olabilir

Özellik:

- RAUPEX borularını ve SDR 11/17'de PE 63, PE 80 ve PE 100 borularının kaynaklanması için içte bulunan kaynak telleri
- UV dayanaklı
- Dikkat: silikonsuz değildir
- SMARTFUSE teknolojisi kullanılarak kaynak parametrelerinin otomatik olarak algılanması

Malzeme:

PE 100

Renk:

Siyah

Bilgi:

- RAUTHERM-FW borular veya EVAL bariyer katmanlı diğer borular için uygun değildir
- $d \geq 20$ SDR 11 boruları ve $d \geq 90$ SDR 17 boruları için kullanılabilir

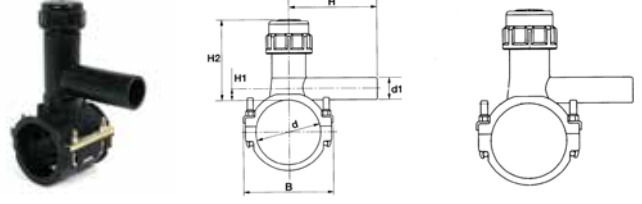

Malzeme no.	Tanım	PN	d ₁	D	b	h ₁	h ₂	H	Ø _{matkap^{*1} ucu}	Ağırlık	Paket miktarı	Fiyat
245387-001	40 - 20, PE 100, siyah	16	20	40	66	7	94	105	20	350 g/ad	1	87,00
246462-001	40 - 32, PE 100, siyah	16	32	40	66	12	94	120	20	370 g/ad	1	87,00
245397-001	50 - 20, PE 100, siyah	16	20	50	76	7	69	110	20	390 g/ad	1	108,00
289154-001	50 - 25, PE 100, siyah	16	25	50	76	10	98	115	20	365 g/ad	1	108,00
246472-001	50 - 32, PE 100, siyah	16	32	50	76	12	98	120	20	410 g/ad	1	108,00
245407-001	63 - 20, PE 100, siyah	16	20	63	92	7	69	116	20	436 g/ad	1	119,00
289155-001	63 - 25, PE 100, siyah	16	25	63	92	10	98	120	20	435 g/ad	1	119,00
246482-001	63 - 32, PE 100, siyah	16	32	63	92	12	98	125	20	455 g/ad	1	119,00
246492-001	63 - 40, PE 100, siyah	16	40	63	103	65	177	148	30	1,7 kg/ad	1	119,00
246502-001	63 - 50, PE 100, siyah	16	50	63	103	65	177	141	30	1,85 kg/ad	1	119,00
246512-001	63 - 63, PE 100, siyah	16	63	63	103	65	177	178	30	1,1 kg/ad	1	119,00
246522-001	75 - 32, PE 100, siyah	16	32	75	117	65	177	127	30	1,12 kg/ad	1	129,00
246532-001	75 - 40, PE 100, siyah	16	40	75	117	65	177	148	30	1,13 kg/ad	1	129,00
246542-001	75 - 50, PE 100, siyah	16	50	75	117	65	177	141	30	1,14 kg/ad	1	129,00
246552-001	75 - 63, PE 100, siyah	16	63	75	117	65	177	178	30	1,15 kg/ad	1	129,00
289156-001	90 - 25, PE 100, siyah	16	25	90	124	15	116	120	25	900 g/ad	1	130,00
246562-001	90 - 32, PE 100, siyah	16	32	90	124	18	116	125	25	1,12 kg/ad	1	137,00
246572-001	90 - 40, PE 100, siyah	16	40	90	124	21	116	133	25	1,13 kg/ad	1	130,00
246582-001	90 - 50, PE 100, siyah	16	50	90	124	65	177	141	30	1,21 kg/ad	1	127,00
246592-001	90 - 63, PE 100, siyah	16	63	90	124	65	177	141	30	1,27 kg/ad	1	130,00
246602-001	110 - 32, PE 100, siyah	16	32	110	145	18	116	127	25	1,17 kg/ad	1	149,00
246612-001	110 - 40, PE 100, siyah	16	40	110	145	21	116	137	25	1,19 kg/ad	1	149,00

*1 matkap ucu çapı Ø_{matkap ucu}

Malzeme no.	Tanım	PN	d_1	D	b	h_1	h_2	H	$\emptyset_{\text{matkap ucu}}^{*1}$	Ağırlık	Paket miktarı	Fiyat
			mm	mm	mm	mm	mm	mm	mm			
246622-001	110 - 50, PE 100, siyah	16	50	110	145	65	177	141	30	1,21 kg/ad	1	149,00
246632-001	110 - 63, PE 100, siyah	16	63	110	145	65	177	178	30	1,22 kg/ad	1	149,00
233262-001	125 - 32, PE 100, siyah	16	32	125	162	18	116	130	25	1,23 kg/ad	1	151,00
233272-001	125 - 40, PE 100, siyah	16	40	125	162	21	116	140	25	1,28 kg/ad	1	172,00
233282-001	125 - 50, PE 100, siyah	16	50	125	162	65	177	141	30	1,29 kg/ad	1	172,00
233292-001	125 - 63, PE 100, siyah	16	63	125	162	65	177	178	30	1,31 kg/ad	1	172,00
246642-001	160 - 32, PE 100, siyah	16	32	160	199	18	137	143	30	1,345 kg/ad	1	243,00
246652-001	160 - 40, PE 100, siyah	16	40	160	199	21	137	156	30	1,36 kg/ad	1	243,00
246662-001	160 - 50, PE 100, siyah	16	50	160	199	25	137	169	30	1,375 kg/ad	1	243,00
246672-001	160 - 63, PE 100, siyah	16	63	160	199	20	137	195	30	1,39 kg/ad	1	243,00

*1 matkap ucu çapı $\emptyset_{\text{matkap ucu}}$

Kaynak bileziği SDR 11

Uygulama:

Seyyar flanş ve PE'den ESM mufları ile bağlantılı olarak flanş bağlantıları için

Özellik:

UV dayanıklı

Malzeme:

PE 100

Renk:

Siyah

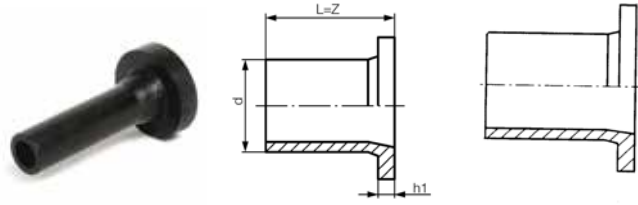

Malzeme no.	Tanım	PN	SDR	t_1	L	Ağırlık	Paket miktarı	Fiyat
				mm	mm			
247132-001	32, PE 100, siyah	16	11	10	85	56 g/ad	1	15,00
247142-001	40, PE 100, siyah	16	11	11	85	84 g/ad	1	18,00
247152-001	50, PE 100, siyah	16	11	12	104	132 g/ad	1	22,00
247162-001	63, PE 100, siyah	16	11	14	115	212 g/ad	1	27,00
247172-001	75, PE 100, siyah	16	11	16	130	322 g/ad	1	34,00
247182-001	90, PE 100, siyah	16	17	17	140	475 g/ad	1	12,00
247192-001	110, PE 100, siyah	16	17	18	140	747 g/ad	1	48,00
233592-001	125, PE 100, siyah	16	17	25	180	945 g/ad	1	63,00
247202-001	160, PE 100, siyah	16	17	25	180	1,61 kg/ad	1	93,00

Flanş parçası

Uygulama:

DIN 16962/63, Bölüm 4, PN 16 uyarınca ön kaynak demeti için

Özellik:

- DIN 2501 uyarınca, DN 50 ila DN 150 = PN 10/16, DN 200 = PN 10'dan itibaren delik şeması
- UV dayanaklı

Malzeme:

PP cam fiber takviyeli, çelik tabanlı

Renk:

Siyah

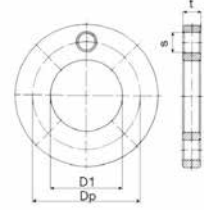

Malzeme no.	Tanım	PN	d_1	t	d_p	s	Ağırlık	Paket miktarı	Fiyat
			mm	mm	mm				
246722-001	32, PP kılıflı çelik flanş, siyah	16	42	16	85	4 x 14	471 g/ad	1	30,00
246732-001	40, PP kılıflı çelik flanş, siyah	16	51	16	100	4 x 18	696 g/ad	1	36,00
246742-001	50, PP kılıflı çelik flanş, siyah	16	62	18	110	4 x 18	700 g/ad	1	42,00
246752-001	63, PP kılıflı çelik flanş, siyah	16	78	18	125	4 x 18	895 g/ad	1	54,00
246762-001	75, PP kılıflı çelik flanş, siyah	16	92	18	145	4 x 18	1,18 kg/ad	1	62,00
246782-001	90, PP kılıflı çelik flanş, siyah	16	108	20	160	8 x 18	1,34 kg/ad	1	19,00
246792-001	110, PP kılıflı çelik flanş, siyah	16	128	20	180	8 x 18	1,66 kg/ad	1	88,00
233582-001	125, PP kılıflı çelik flanş, siyah	16	135	20	180	8 x 18	1,47 kg/ad	1	101,00
246822-001	160, PP kılıflı çelik flanş, siyah	16	178	24	240	8 x 22	3,66 kg/ad	1	148,00

Profil contası NBR

Uygulama:

EN 1514-1 uyarınca NBR'den metal tabanlı profil contası

Özellik:

- PE-PE-, PE-ST ve PE-GGG flanş bağlantıları için uygundur
- Sıcaklık aralığı: -20 °C ila +70 °C

Malzeme:

Metal tabanlı NBR

Renk:

Siyah



Malzeme no.	Tanım	PN	d ₁	d ₂	S ₁	S ₂	Ağırlık g/ad	Paket miktarı ad	Fiyat EUR/ad
			mm	mm	mm	mm			
289116-001	32/25, NBR, PN 10 - 40, siyah	10-40	34	71	3	4	20	1	23,00
289117-001	40/32, NBR, PN 10 - 40, siyah	10-40	43	82	3	4	25	1	25,00
289118-001	50/40, NBR, PN 10 - 40, siyah	10-40	49	92	3	4	32	1	26,00
289121-001	63/50, NBR, PN 10 - 40, siyah	10-40	61	107	4	5	40	1	28,00
289123-001	75/65, NBR, PN 10 - 40, siyah	10-40	77	127	4	5	51	1	28,00
289124-001	90/80, NBR, PN 10 - 40, siyah	10-40	89	142	4	5	60	1	25,00
289125-001	110/100, NBR, PN 10 - 16, siyah	10-16	115	162	5	6	81	1	17,00
289126-001	125/100, NBR, PN 10 - 16, siyah	10-16	115	162	5	6	90	1	33,00
289127-001	160/150, NBR, PN 10 - 16, siyah	10-16	169	218	5	6	140	1	47,00

01.06 RAUPEX SDR 7,4**RAUPEX-A boru, SDR 7,4, gri**

Uygulama:

Basıncılı hava ve diğer endüstriyel akışkanlar için endüstriyel boru hattı olarak kullanım

Malzeme:

DIN 16892/93 uyarınca çapraz bağlı polietilen (RAU-PE-Xa), UV'ye karşı dayanıklı, DIN 2403 uyarınca RAL 7001 gümüş grisi rengine benzer RAU-PE kaplamalı

Renk:

Gümüş grisi (RAL 7001)

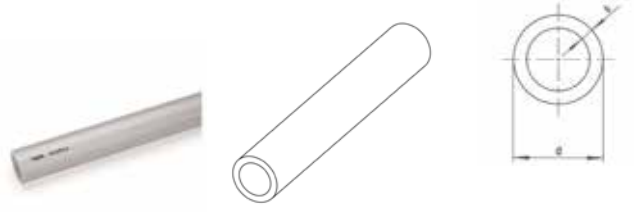

Malzeme no.	Tanım	d	s	V* ¹	Ağırlık	Paket miktarı	Fiyat
136392-005	20 x 2,8, gri, boy 5 m	20	2,8	0,163	154,5 g/m	50	6,00
136362-005	25 x 3,5, gri, boy 5 m	25	3,5	0,254	237,6 g/m	25	6,00
136342-005	32 x 4,4, gri, boy 5 m	32	4,4	0,423	378,4 g/m	25	11,00
136382-005* ²	40 x 5,5, gri, boy 5 m	40	5,5	0,661	592 g/m	10	15,00
136372-005	50 x 6,9, gri, boy 5 m	50	6,9	1,029	921,74 g/m	5	21,00
136352-005	63 x 8,6, gri, boy 5 m	63	8,6	1,647	1,442 kg/m	5	29,00

*¹ hacim V*² Asgari alım miktarı ve talep üzerine teslimat süresi**RAUPEX-K boru, SDR 7,4, yeşil**

Uygulama:

Soğutma suyu ve diğer endüstriyel akışkanlar için endüstriyel boru hattı olarak kullanım

Malzeme:

DIN 16892/93 uyarınca çapraz bağlı polietilen (RAU-PE-Xa), UV'ye karşı dayanıklı, DIN 2403 uyarınca RAL 6018 sarı yeşil rengine benzer RAU-PE kaplamalı

Renk:

Sarı yeşil (RAL 6018)

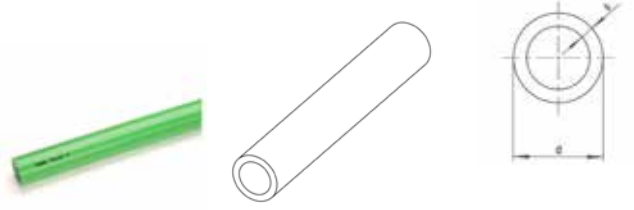

Malzeme no.	Tanım	d	s	V* ¹	Ağırlık	Paket miktarı	Fiyat
104061-005	20 x 2,8, yeşil, boy 5 m	20	2,8	0,163	161,6 g/m	50	5,00
104071-005* ²	25 x 3,5, yeşil, boy 5 m	25	3,5	0,254	264,5 g/m	25	25,00
104081-005	32 x 4,4, yeşil, boy 5 m	32	4,4	0,423	378,4 g/m	25	8,00
104091-005* ²	40 x 5,5, yeşil, boy 5 m	40	5,5	0,661	596 g/m	10	14,00
104101-005	50 x 6,9, yeşil, boy 5 m	50	6,9	1,029	921,7 g/m	5	21,00
104111-005	63 x 8,6, yeşil, boy 5 m	63	8,6	1,647	1,452 kg/m	5	30,00

*¹ hacim V*² Asgari alım miktarı ve talep üzerine teslimat süresi

Sac kovan

Uygulama:

Serbest döşenmiş 20 ile 160 arasındaki boyutlu RAUPEX/ RAUTHERM boruların desteklenmesi veya tutulması için

Malzeme:

Çelik sendzimir galvanize



Malzeme no.	Tanım	Ölçü	Uzunluk	Ağırlık	Paket miktarı	Fiyat
		mm	m	kg/ad	ad	EUR/ad
243483-002	20, 5 m boru boy için uygundur	20	4,895	1,52	10	13,10
243493-002	25, 5 m boru boy için uygundur	25	4,895	2,32	10	17,10
243503-002	32, 5 m boru boy için uygundur	32	4,885	2,826	10	21,40
243513-002	40, 5 m boru boy için uygundur	40	4,875	4,48	5	32,10
243523-002	50, 5 m boru boy için uygundur	50	4,865	5,44	5	39,20
243533-002	63, 5 m boru boy için uygundur	63	4,85	6,56	5	46,60
222855-001	75, 5 m boru boy için uygundur	75	4,825	7,64	10	71,80
222856-001	90, 5 m boru boy için uygundur	90	4,8	9,14	10	86,20
222857-001	110, 5 m boru boy için uygundur	110	4,775	10,66	6	99,20
231666-001	125, 5 m boru boy için uygundur	125	4,775	12,2	5	228,60
234600-001	160, 5 m boru boy için uygundur	160	4,75	15,6	5	254,00

01.07 Geçme manşon bağlantıları, SDR 7,4**RAUTITAN MX geçme manşon**

Uygulama:

- DVGW iş formu W 534 uyarınca sürekli yalıtımlı geçme manşon bağlantı tekniğini oluşturmak için.
- RAUPEX, RAUTHERM, RAUTHERMEX ve RAUTHERMEX strong SDR 7,4 borular (20-40) ve ilgili fittinglerle birlikte
- RAUTITAN flex, RAUPEX, RAUTHERM, RAUTHERMEX ve RAUTHERMEX strong SDR 7,4 borular (50-63) ve ilgili fittinglerle birlikte

Malzeme:

DIN EN 12164, DIN EN 12165, DIN EN 12168 uyarınca standart pirinç

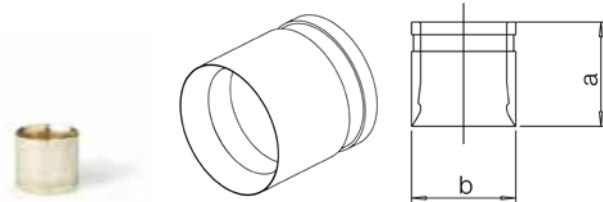

Malzeme no.	Tanım	Tip	a	b	Ağırlık	Paket miktarı	Fiyat
			mm	mm			
259615-002	20	MX	25	25	28 g/ad	100	2,00
259625-402	25	MX	29	30	46 g/ad	100	1,00
137166-001	32	MX	34	39	96 g/ad	25	5,00
137296-001	40	MX	37	49	162 g/ad	25	9,00
139771-002	50	MX	44	61	0,293 kg/ad	25	10,90
139781-002	63	MX	53	74	0,439 kg/ad	25	15,25

Ekleme RAUTITAN LX +G (SDR 7,4)

Uygulama:

RAUPEX, RAUTHERM, RAUTHERMEX ve RAUTHERMEX strong SDR 7,4 borular ile SDR 7,4 manşonlar ile bağlantılı olarak, şekil verilmiş destek gövdeli geçme manşon fittingi

Malzeme:

Pirinç veya kızıl döküm

Renk:

Parlak pirinç veya parlak kızıl döküm

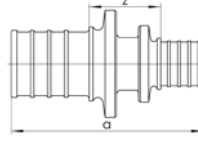
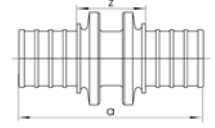
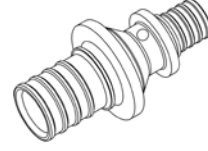

Malzeme no.	Tanım	Tip	a	z	Ağırlık kg/ad	Paket miktarı ad	Fiyat EUR/ad
			mm	mm			
herhangi							
312970-001	20 - 20	LX +G	53	20	0,058	10	6,00
312971-001	25 - 25	LX +G	68	22	0,112	10	11,00
312973-001	32 - 32	LX +G	80	26	0,184	10	13,00
312972-001	40 - 40	LX +G	90	26	0,38	1	31,00
168020-001	50 - 50	LX	104	26	0,59	1	36,00
168022-001	63 - 63	LX	127	35	0,98	1	81,00
redüksiyonlu							
312977-001	25 - 20	LX +G	67	27	0,1	10	9,00
312978-001	32 - 25	LX +G	83	33	0,164	10	16,00
312981-001	40 - 25	LX +G	88	33	0,27	5	24,00
312980-001	40 - 32	LX +G	91	32	0,27	5	27,00
168018-001	50 - 32	LX	94	28	0,398	5	32,00
168019-001	50 - 40	LX	98	27	0,46	1	40,00
168021-001	63 - 50	LX	115	30	0,805	1	78,00

2 yönlü dağıtıcı 90°, IG'li

Uygulama:

Eş zamanlı 90 derece yön değiştirmeyle iki çıkışa kütle akışı dağıtımı gerçekleştirir

Özellik:

Rp içten vida dişi olarak çıkış

Malzeme:

Pirinç

Renk:

Parlak pirinç

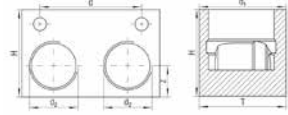

Malzeme no.	Tanım	a	d	z	Genişlik	Derinlik	Yükseklik	Ağırlık	Paket miktarı	Fiyat
304573-001	Rp 1 1/2 - Rp 1, 90 derece	51	70	22	95	60	60	1,6	1	372,00
169181-001	Rp 2 - Rp 1 1/4, 90 derece	68	90	30	120	78	78	3,65	1	688,65

İç dişli geçiş parçası RAUTITAN LX+(SDR7,4)

Uygulama:

RAUPEX, RAUTHERM, RAUTHERMEX ve RAUTHERMEX strong SDR 7,4 borular ile SDR 7,4 manşonlar ile bağlantılı olarak, şekil verilmiş destek gövdeli geçme manşon fittingi

Malzeme:

Pirinç

Renk:

Parlak pirinç

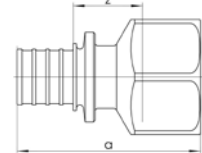
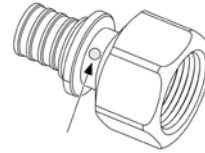

Malzeme no.	Tanım	z	L	SW	Ağırlık	Paket miktarı	Fiyat
313064-001	20 - Rp 1/2	17	48	27	0,08	10	6,00
313065-001	20 - Rp 3/4	18	51	34	0,11	10	9,00
313066-001	25 - Rp 3/4	18	58	34	0,134	10	10,00
313067-001	32 - Rp 3/4	20	67	41	0,168	10	14,00
313068-001	32 - Rp 1	23	66	34	0,218	10	15,00
313069-001	40 - Rp 1 1/4	28	81	50	0,384	5	30,00

Rakor somunlu geçiş parçası (yassı contalı), SDR 7,4

Uygulama:

RAUPEX, RAUTHERM, RAUTHERMEX ve RAUTHERMEX strong SDR 7,4 borular ile SDR 7,4 manşonlar ile bağlantılı olarak, şekil verilmiş destek gövdeli geçme manşon fittingi

Malzeme:

Pirinç

Renk:

Parlak pirinç

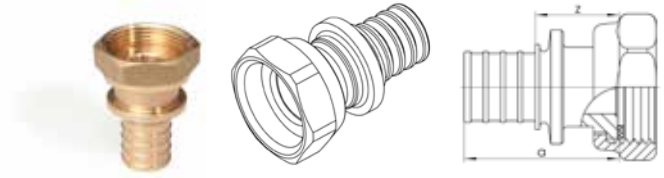

Malzeme no.	Tanım	a	z	SW	Ağırlık	Paket miktarı	Fiyat
		mm	mm		kg/ad	ad	EUR/ad
168089-001	20 - G 3/4	39	22	30	0,085	10	10,00
168096-001	25 - G 3/4	52	29	30	0,115	10	13,00
168103-001	32 - G 1	55	28	38	0,16	10	18,00

Kaynak uçlu geçiş, SDR 7,4

Özellik:

- Şekil verilmiş destek gövdeli geçme manşon fittingi
- RAUTHERMEX strong SDR 7,4 bağlantı borusu ve SDR 7,4 akışkan borusu ile birlikte, ilgili çelik boruyla kaynaklama için

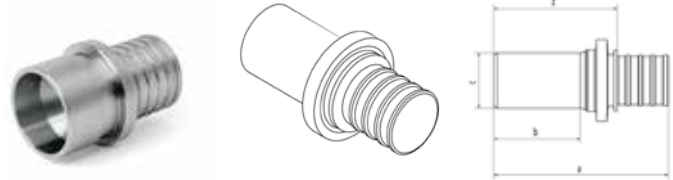

Bilgi:

Kullanım suyu tesisatı için uygun değildir!

Malzeme no.	Tanım	a	b	c	z	Ağırlık	Paket miktarı	Fiyat
		mm	mm	mm	mm	g/ad	ad	EUR/ad
289349-001	25 x 3,5 - 26 x 2,9	50	19	26,9	27	100	10	13,00
267701-001	32 x 4,4 - 33,7 x 2,6	60	26	33,7	33	160	3	20,00
267711-001	40 x 5,5 - 42,4 x 2,6	70	29	42,4	38	280	5	41,00
315827-001	50 x 6,9 - 48,3 x 2,6	80	32	48,3	41	340	2	52,00
315828-001	63 x 8,6 - 60,3 x 2,9	90	32	60,3	45	540	1	55,00

Te parçası, RAUTITAN LX +G

Uygulama:

RAUTITAN stabil ve RAUTITAN flex borularıyla kullanım suyu ve ısıtma tesisatında üniversal olarak kullanılabilir

Malzeme:

Pirinç

Renk:

Parlak pirinç

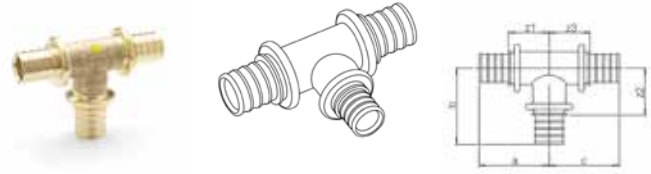

Malzeme no.	Tanım	Tip	a	b	c	z ₁	z ₂	z ₃	Ağırlık kg/ad	Paket miktarı ad	Fiyat EUR/ad
			mm	mm	mm	mm	mm	mm			
Te parçası											
312949-001	20 - 20 - 20	LX +G	40	44	40	24	27	24	0,13	10	11,00
312951-001	25 - 25 - 25	LX +G	52	54	52	29	31	29	0,217	10	20,00
312952-001	32 - 32 - 32	LX +G	58	65	58	31	38	31	0,39	3	33,00
312953-001	40 - 40 - 40	LX +G	66	77	66	34	45	34	0,8	1	57,00
168075-001	50 - 50 - 50	LX	79	87	79	38	38	48	1,19	1	94,00
168081-001	63 - 63 - 63	LX	98	108	98	48	48	62	2,2	1	153,00
Te parçası İnegal											
312958-001	25 - 20 - 25	LX +G	48	47	48	25	30	25	0,19	10	16,00
168054-001	32 - 20 - 32	LX	54	50	54	27	27	33	0,29	3	25,00
312960-001	32 - 25 - 32	LX +G	56	58	56	29	31	29	0,34	3	31,00
168065-001	40 - 25 - 40	LX	61	63	61	29	29	40	0,642	1	43,00
Te parçası İnegal											
168066-001	40 - 32 - 32	LX	64	71	60	32	33	44	0,57	1	47,00
Te parçası İnegal											
168067-001	40 - 32 - 40	LX	63	71	63	32	32	44	0,646	1	41,00
168071-001	50 - 25 - 50	LX	67	72	67	28	28	49	0,805	1	52,00
168073-001	50 - 32 - 50	LX	69	76	62	30	30	49	0,84	1	70,00
168074-001	50 - 40 - 50	LX	71	76	71	32	32	49	1,036	1	79,00
168078-001	63 - 32 - 63	LX	81	82	81	35	35	55	1,45	1	104,00
168080-001	63 - 50 - 63	LX	88	94	88	42	42	55	1,645	1	164,00
Te parçası İnegal											
312964-001	25 - 25 - 20	LX +G	52	54	44	29	31	28	0,218	10	17,00
168059-001	32 - 32 - 25	LX	58	63	58	31	35	36	0,356	3	27,00
Te parçası İnegal											
312965-001	25 - 20 - 20	LX +G	48	47	41	25	30	25	0,178	10	14,00
168053-001	32 - 20 - 25	LX	55	59	48	28	31	36	0,257	3	23,00
312966-001	32 - 25 - 25	LX +G	56	58	53	29	35	30	0,299	3	24,00
168072-001	50 - 32 - 40	LX	69	76	62	30	30	49	0,88	1	72,00
Te parçası İnegal											
168039-001	20 - 25 - 20	LX	44	52	44	28	28	29	0,173	10	15,00

Te parçası çıkış 90°, SDR 7,4

Uygulama:

RAUPEX, RAUTHERM, RAUTHERMEX ve RAUTHERMEX strong SDR 7,4 borular ile SDR 7,4 manşonlar ile bağlantılı olarak, şekil verilmiş destek gövdeli geçme manşon fittingi

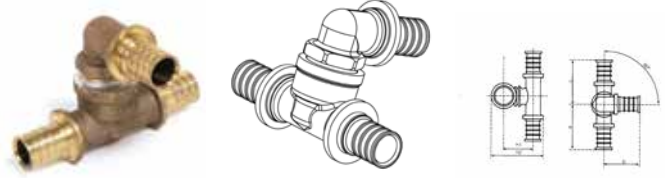

Özellik:

- Çıkış, geçiş yolunun üst tarafında gerçekleşir
- Atlamalar paralel döşeli hortumlar üzerinden gerçekleştirilir

Malzeme:

Pirinç veya kızıl döküm

Renk:

Parlak pirinç veya parlak kızıl döküm

Malzeme no.	Tanım	Tip	a	b	c	h ₁	h ₂	Ağırlık	Paket miktarı	Fiyat
°			mm	mm	mm	mm	mm	g/ad	ad	EUR/ad
90										
209347-002	32 - 32 - 32	RX	63	65	63	55	90	580	4	129,00

Te parçası iç dişli geçi RAUTITAN LX +G (SDR 7,4)

Uygulama:

RAUPEX, RAUTHERM, RAUTHERMEX ve RAUTHERMEX strong SDR 7,4 borular ile SDR 7,4 manşonlar ile bağlantılı olarak, şekil verilmiş destek gövdeli geçme manşon fittingi

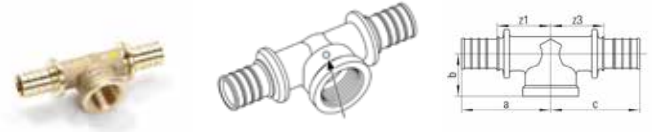

Malzeme:

Pirinç

Renk:

Parlak pirinç

Malzeme no.	Tanım	Tip	a	b	c	z ₁	z ₃	Ağırlık	Paket miktarı	Fiyat
			mm	mm	mm	mm	mm	kg/ad	ad	EUR/ad
312967-001	25 - Rp 3/4 - 25	LX +G	54	27	54	31	31	0,242	10	19,00
168063-001	32 - Rp 3/4 - 32	LX +G	60	29	60	33	33	0,337	3	22,00
312968-001	32 - Rp 1 - 32	LX +G	64	34	64	37	37	0,44	3	35,00

60° konili T parçası, SDR 7,4

Uygulama:

RAUPEX, RAUTHERM, RAUTHERMEX ve RAUTHERMEX strong SDR 7,4 borular ile SDR 7,4 manşonlar ile bağlantılı olarak, şekil verilmiş destek gövdeli geçme manşon fittingi

Özellik:

60° konili dıştan vida dişi olarak çıkış

Malzeme:

Pirinç

Renk:

Parlak pirinç

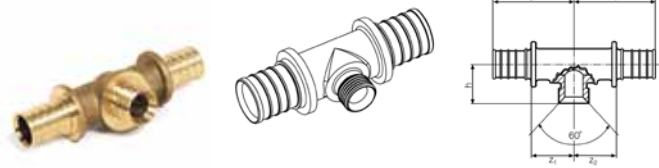

Malzeme no.	Tanım	Tip	a	b	c	z ₁	z ₃	Ağırlık g/ad	Paket miktarı ad	Fiyat EUR/ad
			mm	mm	mm	mm	mm			
244616-001	32 - G 3/4 - 32	LX	63	51	63	31	31	345	3	24,00

Dirsek RAUTITAN LX (SDR 7,4)

Uygulama:

RAUPEX, RAUTHERM, RAUTHERMEX ve RAUTHERMEX strong SDR 7,4 borular ile SDR 7,4 manşonlar ile bağlantılı olarak, şekil verilmiş destek gövdeli geçme manşon fittingi

Malzeme:

Pirinç

Renk:

Parlak pirinç



Malzeme no.	Tanım	Dirsek °	Tip	a	z	Ağırlık kg/ad	Paket miktarı ad	Fiyat EUR/ad
				mm	mm			
168148-001	32 - 32, 45 derece	45	LX	54	27	0,26	3	23,00
168152-001	50 - 50, 45 derece	45	LX	67	28	0,72	1	66,00
168154-001	63 - 63, 45 derece	45	LX	80	34	1,27	1	120,00
312986-001	20 - 20, 90 derece	90	LX +G	38	25	0,1	10	9,00
312987-001	25 - 25, 90 derece	90	LX +G	55	32	0,16	10	14,00
312988-001	32 - 32, 90 derece	90	LX +G	66	39	0,31	3	24,00
312989-001	40 - 40, 90 derece	90	LX +G	74	42	0,59	1	47,00
168153-001	50 - 50, 90 derece	90	LX	87	48	0,96	1	65,00
168155-001	63 - 63, 90 derece	90	LX	106	60	1,4	1	126,00

RAUTITAN LX (SDR 7,4), dış dişli dirsek

Uygulama:

RAUPEX, RAUTHERM, RAUTHERMEX ve RAUTHERMEX strong SDR 7,4 borular ile SDR 7,4 manşonlar ile bağlantılı olarak, şekil verilmiş destek gövdeli geçme manşon fittingi

Malzeme:

Pirinç veya kızıl döküm

Renk:

Parlak pirinç veya parlak kızıl döküm

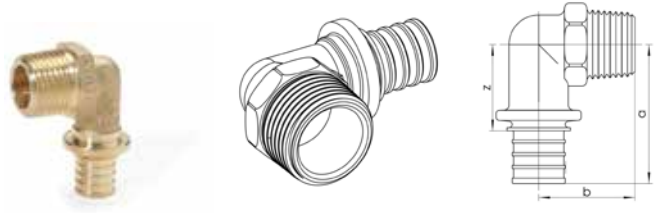

Malzeme no.	Tanım	Tip	a	b	z	SW	Ağırlık	Paket miktarı	Fiyat
			mm	mm	mm		kg/ad	ad	EUR/ad
168162-001	20 - R 1/2	LX	40	28	24	21	0,095	10	7,00
168163-001	20 - R 3/4	LX	43	30	27	27	0,124	10	8,00
313070-001	25 - R 3/4	LX +G	52	38	29	27	0,161	10	17,00
313071-001	32 - R 1	LX +G	60	43	33	34	0,27	3	25,00

İç dişli dirsek, SDR 7,4

Uygulama:

RAUPEX, RAUTHERM, RAUTHERMEX ve RAUTHERMEX strong SDR 7,4 borular ile SDR 7,4 manşonlar ile bağlantılı olarak, şekil verilmiş destek gövdeli geçme manşon fittingi

Malzeme:

Pirinç

Renk:

Parlak pirinç

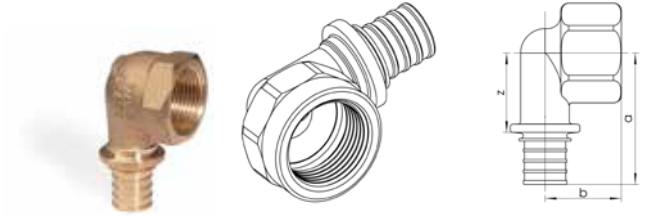

Malzeme no.	Tanım	Tip	a	b	z	SW	Ağırlık	Paket miktarı	Fiyat
			mm	mm	mm		kg/ad	ad	EUR/ad
168158-001	20 - Rp 1/2	LX	47	26	30	27	0,098	10	9,00
168159-001	20 - Rp 3/4	LX	47	27	30	34	0,135	10	10,00
168160-001	25 - Rp 1	LX	58	33	35	41	0,228	10	16,00

Sihhi tesisat boru kavis dirseği, 45°

Özellik:

dirsek sacı ve 2 sıkma kovanından oluşur

Malzeme:

Çelik galvanizli

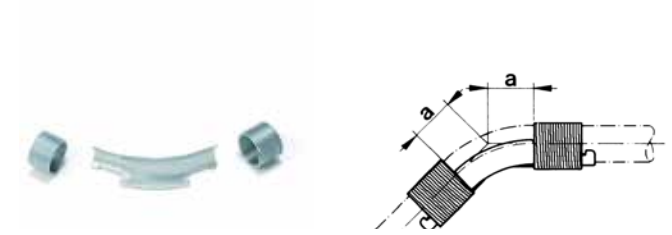

Malzeme no.	Tanım	Dirsek	a	Ağırlık	Paket miktarı	Fiyat
		°	mm	g/ad	ad	EUR/ad
139131-002	20, 45 derece	45	25	45	10	4,05
138911-002	25, 45 derece	45	31	120	10	5,25
138921-002	32, 45 derece	45	40	210	5	6,25

Sihhi tesisat boru kavis dirseği, 90°

Özellik:

dirsek sacı ve 2 sıkma kovanından oluşur

Malzeme:

Çelik galvanizli



Malzeme no.	Tanım	Dirsek °	a mm	Ağırlık g/ad	Paket miktarı ad	Fiyat EUR/ad
138351-002	25, 90 derece	90	75	150	10	5,25
138641-002	32, 90 derece	90	128	310	5	6,25

01.08 Kızıl döküm geçme manşon bağlantıları, SDR 7,4**RAUTITAN RX+ kavrama**

Uygulama:

- Kullanım suyu ve ısıtma tesisatı için üniversal olarak kullanılabilir
- Şu REHAU borular için uygundur: RAUTITAN stabil, RAUTITAN flex

Malzeme:

DIN SPEC 2701 uyarınca kurşunsuz kızıl döküm

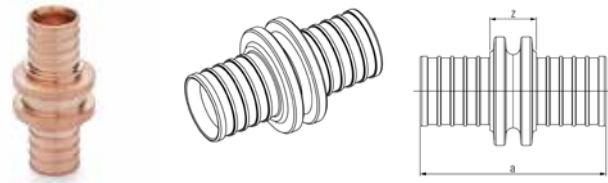

Malzeme no.	Tanım	Tip	a mm	z mm	Ağırlık kg/ad	Paket miktarı ad	Fiyat EUR/ad
456302-001	50 - 50	RX+	104	26	0,592	1	48,85
456303-001	63 - 63	RX+	125	33	0,998	1	65,30
redüksiyonlu							
456395-001	40 - 25	RX+	72	17	0,247	5	31,50
456304-001	50 - 32	RX+	91	25	0,382	5	47,60
456305-001	50 - 40	RX+	97	26	0,483	1	47,60
456306-001	63 - 50	RX+	115	30	0,813	1	65,30

RAUTITAN RX+, dış dişli geçiş

Uygulama:

- Kullanım suyu ve ısıtma tesisatı için universal olarak kullanılabilir
- Şu REHAU borular için uygundur: RAUTITAN stabil, RAUTITAN flex, RAUPEX, RAUTHERMEX SDR 7,4

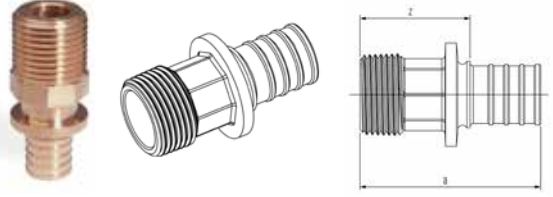

Malzeme:

DIN SPEC 2701 uyarınca kurşunsuz kızıl döküm

Malzeme no.	Tanım	Tip	a	z	SW	Ağırlık	Paket miktarı	Fiyat
			mm	mm				
456314-001	20 - R 1/2	RX+	50	33	18	0,059	10	10,50
456315-001	20 - R 3/4	RX+	51	34	18	0,074	10	10,50
456316-001	20 - R 1	RX+	53	36	34	0,113	5	21,55
456317-001	25 - R 1/2	RX+	56	33	22	0,088	10	13,15
456318-001	25 - R 3/4	RX+	59	36	22	0,102	10	13,15
456319-001	25 - R 1	RX+	61	38	34	0,132	10	13,15
456320-001	32 - R 3/4	RX+	65	38	27	0,146	10	18,90
456321-001	32 - R 1	RX+	67	40	27	0,16	10	18,90
456322-001	32 - R 1 1/4	RX+	71	44	27	0,211	5	25,50
456323-001	40 - R 1 1/4	RX+	78	46	32	0,325	5	26,50
456324-001	50 - R 1 1/4	RX+	84	45	40	0,431	5	41,50
456325-001	50 - R 1 1/2	RX+	84	45	40	0,468	1	41,50
456326-001	63 - R 2	RX+	100	54	40	0,76	1	61,20

RAUTITAN RX+, iç dişli geçiş

Uygulama:

- Kullanım suyu ve ısıtma tesisatı için universal olarak kullanılabilir
- Şu REHAU borular için uygundur: RAUTITAN stabil, RAUTITAN flex, RAUPEX, RAUTHERMEX SDR 7,4

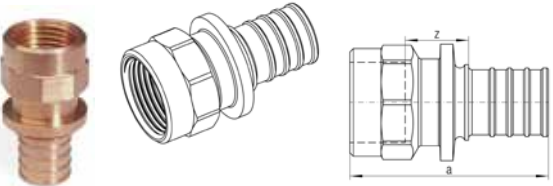

Malzeme:

DIN SPEC 2701 uyarınca kurşunsuz kızıl döküm

Malzeme no.	Tanım	Tip	a	z	SW	Ağırlık	Paket miktarı	Fiyat
			mm	mm				
456328-001	20 - Rp 1/2	RX+	47	16	25	0,067	10	11,20
456329-001	20 - Rp 3/4	RX+	50	18	31	0,086	10	11,20
456330-001	25 - Rp 1/2	RX+	49	11	25	0,082	10	13,90
456331-001	25 - Rp 3/4	RX+	57	18	31	0,11	10	13,90
456408-001	25 - Rp 1	RX+	62	20	38	0,155	10	18,30
456332-001	32 - Rp 3/4	RX+	54	11	31	0,124	10	20,20
456333-001	32 - Rp 1	RX+	67	21	39	0,188	10	20,20
456334-001	40 - Rp 1 1/4	RX+	75	22	49	0,349	5	27,70

Dirsek RAUTITAN RX+, 45°

Uygulama:

- Kullanım suyu ve ısıtma tesisatı için universal olarak kullanılabilir
- Şu REHAU borular için uygundur: RAUTITAN stabil, RAUTITAN flex

Malzeme:

DIN SPEC 2701 uyarınca kurşunsuz kızıl döküm

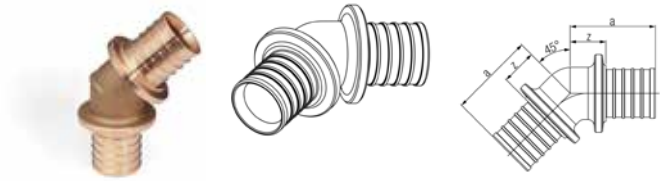

Malzeme no.	Tanım	Dirsek	Tip	a	z	Ağırlık	Paket miktarı	Fiyat
		°		mm	mm	kg/ad	ad	EUR/ad
456309-001	50 - 50, 45 derece	45	RX+	67	28	0,725	1	76,90
456310-001	63 - 63, 45 derece	45	RX+	80	34	1,193	1	99,90

RAUTITAN RX+, dış dişli dirsek

Uygulama:

- Kullanım suyu ve ısıtma tesisatı için universal olarak kullanılabilir
- Şu REHAU borular için uygundur: RAUTITAN stabil, RAUTITAN flex, RAUPEX, RAUTHERMEX SDR 7,4

Malzeme:

DIN SPEC 2701 uyarınca kurşunsuz kızıl döküm

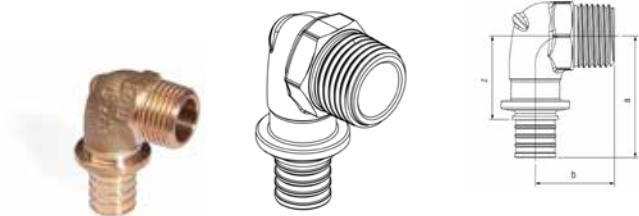

Malzeme no.	Tanım	Tip	a	b	z	SW	Ağırlık	Paket miktarı	Fiyat
			mm	mm	mm			ad	EUR/ad
456348-001	20 - R 1/2	RX+	42	28	26	22	0,089 kg/ad	10	12,10
456349-001	20 - R 3/4	RX+	44	28	28	27	0,108 kg/ad	10	12,10
456350-001	25 - R 3/4	RX+	52	31	29	27	0,144 kg/ad	10	19,95
456482-001	YENİ 25 - R1	RX+	59	35	36	34	181 g/ad	3	21,00
456351-001	32 - R 3/4	RX+	60	34	33	27	0,206 kg/ad	3	26,50
456352-001	32 - R 1	RX+	64	37	37	34	0,249 kg/ad	3	28,80

RAUTITAN RX+, dış dişli duvar dirseği

Uygulama:

- REHAU tutucu programına montaj için ve sıva altı armatürlerin bağlanması için
- Kullanım suyu ve ısıtma tesisatı için universal olarak kullanılabilir
- Şu REHAU borular için uygundur: RAUTITAN stabil, RAUTITAN flex

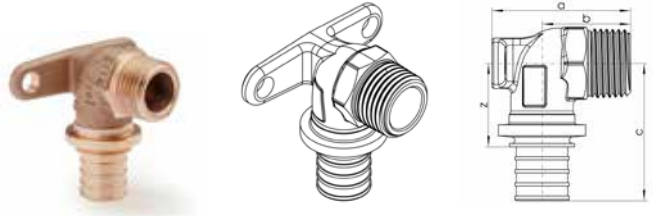

Malzeme:

DIN SPEC 2701 uyarınca kurşunsuz kızıl döküm

Malzeme no.	Tanım	Tip	a	b	c	z	SW	Ağırlık kg/ad	Paket miktarı ad	Fiyat EUR/ad
			mm	mm	mm	mm				
456365-001	20 - R 1/2	RX+	42	27	42	26	22	0,111	10	16,10
456366-001	20 - R 3/4	RX+	43	28	44	21	27	0,131	10	16,10

T parçası, RAUTITAN RX+

Uygulama:

- Kullanım suyu ve ısıtma tesisatı için universal olarak kullanılabilir
- Şu REHAU borular için uygundur: RAUTITAN stabil, RAUTITAN flex

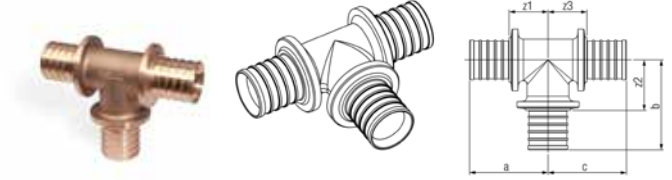

Malzeme:

DIN SPEC 2701 uyarınca kurşunsuz kızıl döküm

Malzeme no.	Tanım	Tip	a	b	c	z ₁	z ₂	z ₃	Ağırlık kg/ad	Paket miktarı ad	Fiyat EUR/ad
			mm	mm	mm	mm	mm	mm			
herhangi											
456280-001	50 - 50 - 50	RX+	77	89	77	38	50	38	1,166	1	70,90
456281-001	63 - 63 - 63	RX+	94	104	94	48	58	48	1,901	1	99,75
Çıkış redüksiyonlu											
456282-001	50 - 20 - 50	RX+	66	63	66	27	47	27	0,757	1	71,95
456283-001	50 - 25 - 50	RX+	68	71	68	29	48	29	0,805	1	71,95
456284-001	50 - 32 - 50	RX+	70	79	70	31	52	31	0,885	1	71,95
456285-001	50 - 40 - 50	RX+	74	84	74	35	52	35	1,046	1	71,95
456286-001	63 - 25 - 63	RX+	80	75	80	34	52	34	1,255	1	99,75
456287-001	63 - 32 - 63	RX+	81	86	81	35	59	35	1,335	1	99,75
456288-001	63 - 40 - 63	RX+	83	95	83	37	63	37	1,504	1	99,75
456289-001	63 - 50 - 63	RX+	89	94	89	43	55	43	1,639	1	99,75
Çıkış ve geçiş redüksiyonlu											
456290-001	50 - 32 - 40	RX+	70	79	64	31	52	32	0,793	1	71,95

RAUTITAN RX+ RAUTITAN RX+ iç dişli geçiş Te parçası

Uygulama:

- Kullanım suyu ve ısıtma tesisatı için üniversal olarak kullanılabilir
- Şu REHAU borular için uygundur: RAUTITAN stabil, RAUTITAN flex, RAUPEX, RAUTHERMEX SDR 7,4

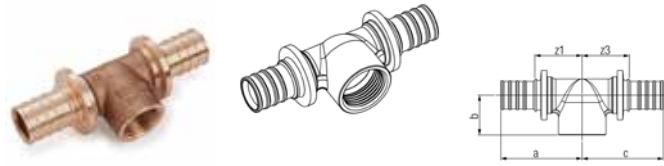

Malzeme:

DIN SPEC 2701 uyarınca kurşunsuz kızıl döküm

Malzeme no.	Tanım	Tip	a	b	c	z ₁	z ₃	Ağırlık kg/ad	Paket miktarı ad	Fiyat EUR/ad
			mm	mm	mm	mm	mm			
456414-001	25 - Rp 1/2 - 25	RX+	51	26	51	28	28	0,189	10	24,60
456296-001	25 - Rp 3/4 - 25	RX+	55	27	55	32	32	0,216	10	24,60
456298-001	32 - Rp 3/4 - 25	RX+	58	30	58	31	30	0,277	3	34,65
456297-001	32 - Rp 3/4 - 32	RX+	61	30	61	34	34	0,327	3	34,65
456299-001	32 - Rp 1 - 32	RX+	65	33	65	38	38	0,387	3	34,65
456300-001	40 - Rp 1 - 40	RX+	69	35	69	37	37	0,645	1	55,15
456301-001	50 - Rp 1 - 50	RX+	77	39	77	38	38	0,859	1	71,95

01.09 RAUPEX borular için sabitleme tekniği**Askısız boru kelepçesi**

Uygulama:

RAUPEX boruların sabitlenmesi için

Özellik:

- Mesafe tutucuyla birlikte kullanılabilir
- Akışkanlarda ya da maksimum 60 °C'ye kadar ortam sıcaklıklarında kullanılabilir

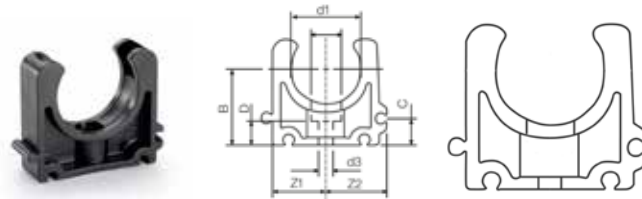

Malzeme:

Polipropilen (PP)

Renk:

Siyah

Malzeme no.	Tanım	D ₂	d ₃	b	c	d	z ₁	z ₂	Ağırlık g/ad	Paket miktarı ad	Fiyat EUR/ad
		mm	mm	mm	mm	mm	mm	mm			
243633-001	20 sıkma askısız	10	6	25	10	6	17	19	7	10	1,00
243643-001	25 sıkma askısız	10	6	28	10	6	19	22	8	10	2,00
243653-001	32 sıkma askısız	15	6	31	10	6	24	27	11	10	2,00

Askılı boru kelepçesi

Uygulama:

RAUPEX boruların sabitlenmesi için

Özellik:

- Mesafe tutucuyla birlikte kullanılabilir
- Akışkanlarda ya da maksimum 60 °C'ye kadar ortam sıcaklıklarında kullanılabilir

Malzeme:

Polipropilen (PP)

Renk:

Siyah

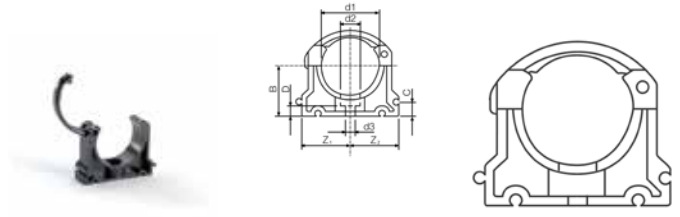

Malzeme no.	Tanım	D ₂	d ₃	b	c	d	z ₁	z ₂	Ağırlık	Paket miktarı	Fiyat
		mm	mm	mm	mm	mm	mm	mm	g/ad	ad	EUR/ad
243663-001	40 sıkma askılı	14	7	35	10	7	34	34	25	10	2,60
243673-001	50 sıkma askılı	14	7	40	10	7	37	37	28	10	3,00
243683-001	63 sıkma askılı	17	9	52	10	10	45	45	45	10	4,00
243693-001	75 sıkma askılı	17	9	28	15	10	52	58	57	10	7,00
243703-001	90 sıkma askılı	17	9	70	15	10	62	61	91	10	9,00
243713-001	110 sıkma askılı	17	9	80	15	10	74	73	123	10	11,00
249350-001	125 sıkma askılı	17	9	103	15	14	83	82	155	10	16,00
243723-001	160 sıkma askılı	17	9	120	15	14	106	105	293	10	21,00

Mesafe tutucusu

Uygulama:

Duvarlara ya da tutma elemanlarına olan mesafeleri gerçekleştirmek için boru kelepçeleri (askılı veya askısız) ile birlikte kullanılabilir

Özellik:

- Yapı yüksekliği: 20 mm
- Akışkanlarda ya da maksimum 60 °C'ye kadar ortam sıcaklıklarında kullanılabilir

Malzeme:

Polipropilen (PP)

Renk:

Siyah

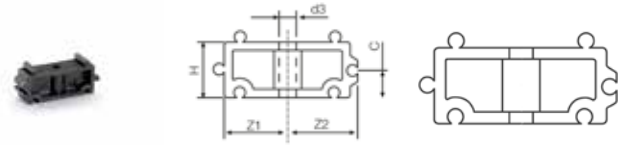

Malzeme no.	Tanım	d ₃	c	d ₁	z ₁	z ₂	H	Ağırlık	Paket miktarı	Fiyat
		mm	mm	mm	mm	mm	mm	g/ad	ad	EUR/ad
243793-001	32	6	10	32	24	27	20	8	10	1,00

01.10 Basınçlı hava aksesuarları

Emniyetli çabuk birleştirici NP 7,2

Uygulama:

Basınçlı hava bağlantılarının güvenli şekilde bağlanması ve kapatılmasının yanı sıra kırbaç etkisinin önlenmesi için

Özellik:

- Plastik gövdeli ve siyah/gri işaretleme halkalı
- İşletim basıncı: 2 - 16 bar
- İşletim sıcaklığı aralığı: -15 °C ila +70 °C
- Debi: 6 bar ve delta p = 0,6 bar'da 1470 l/dk.
- Nipel profili: NP 7.2

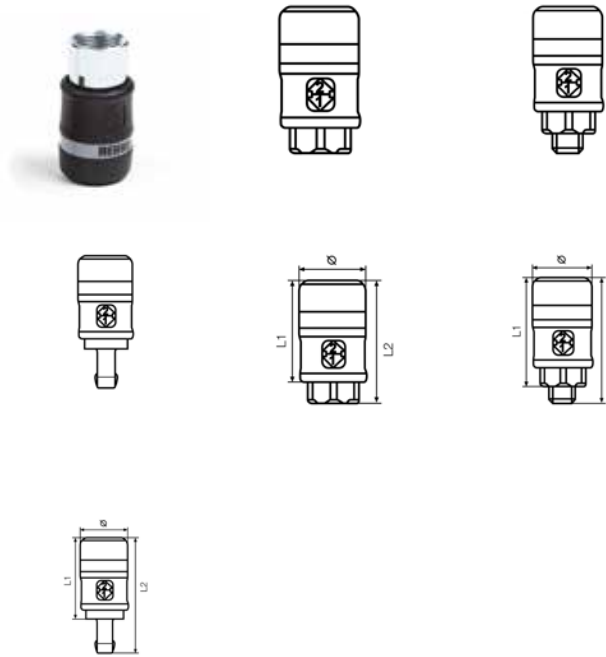

Malzeme no.	Tanım	D	L	L1	Ağırlık	Paket miktarı	Fiyat
		mm	mm	mm	g/ad	ad	EUR/ad
249667-001	IG G 1/2	32	60	49	84,6	10	46,00
249677-001	AG G 1/2	32	75	49	90	10	46,00
249687-001	Hortum DN 9	32	78	49	76,6	10	45,00
249697-001	Hortum DN 13	32	83	49	87,5	10	49,00

2 emniyetli bağlantı elemanı NP 7,2 ile dağıtıcı

Uygulama:

Basınçlı hava bağlantılarının güvenli şekilde bağlanması ve kapatılmasının yanı sıra kırbaç etkisinin önlenmesi için

Özellik:

- Plastik gövdeli ve siyah/gri işaretleme halkalı
- İşletim basıncı: 2 - 16 bar
- İşletim sıcaklığı aralığı: -15 °C ila +70 °C
- Debi: 6 bar ve delta p = 0,6 bar'da 1470 l/dk.
- Nipel profili: NP 7.2

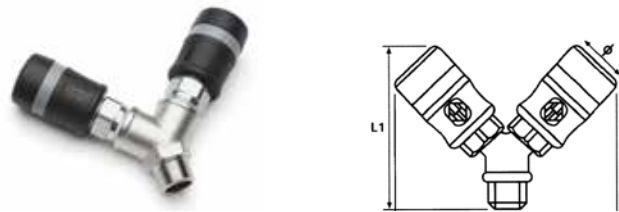

Malzeme no.	Tanım	D	L1	L2	Ağırlık	Paket miktarı	Fiyat
		mm	mm	mm	g/ad	ad	EUR/ad
249707-001	2 emniyetli bağlantı elemanı AG G 1/2 ile	32	100	147	360	1	146,00

Geçme manşon geçişi ile 3 katlı basınçlı hava dağıtıcı kutusu

Uygulama:

RAUPEX SDR 11 borular ve SDR 11 geçme manşonları ile bağlantılı olarak şekil verilmiş destek gövdeli, 3 yönlü basınçlı hava dağıtıcı kutusu

Özellik:

Emniyetli çubuk birleştiricilerinin ya da hortum manşonlarının montajına yönelik G 1/2 iç 3 dişli çıkışı ile

Malzeme:

Alüminyum, toz kaplama



Malzeme no.	Tanım	Genişlik	Yükseklik	Ağırlık	Paket miktarı	Fiyat
		mm	mm	g/ad	ad	EUR/ad
249380-001	32 x 2,9, SDR 11	154	105	460	1	109,00

3 yönlü basınçlı hava dağıtıcı kutusu, IG'li

Uygulama:

Rp 1 içten vida dişli, 3 yönlü basınçlı hava dağıtıcı kutusu

Özellik:

Emniyetli çubuk birleştiricilerinin ya da hortum manşonlarının montajına yönelik G 1/2 iç 3 dişli çıkışı ile

Malzeme:

Alüminyum, toz kaplama



Malzeme no.	Tanım	Genişlik	Yükseklik	Ağırlık	Paket miktarı	Fiyat
		mm	mm	g/ad	ad	EUR/ad
249390-001	IG Rp 1	153,5	61	400	1	80,00

3 katlı basınçlı hava dağıtıcı kutuları için tutucu

Uygulama:

4 vida ile basınçlı hava dağıtıcı kutusunun basitleştirilmiş montajına yönelik duvar tutucusu

Malzeme:

Çelik galvanizli

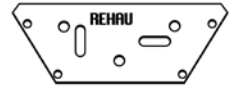

Malzeme no.	Tanım	Ağırlık	Paket miktarı	Fiyat
		g/ad	ad	EUR/ad
249400-001	3 yönlü basınçlı hava dağıtıcı kutusu için	150	1	19,00

Bağlantı nipel

Uygulama:

Bağlantı elemanları ve emniyetli bağlantı elemanları NP 7,2 için uygundur

Özellik:

İşletim basıncı: 16 bar

Malzeme:

Çelik galvanizli

Renk:

Sarı krom kaplama

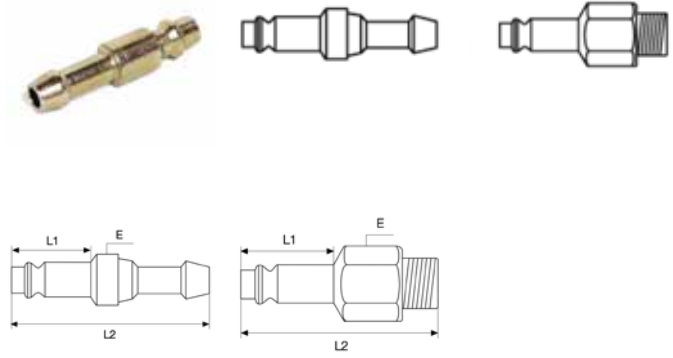

Malzeme no.	Tanım	e	L1	L2	Ağırlık	Paket miktarı	Fiyat
249717-001	Hortum bağlantısı DN 9	16	20	54	24	10	5,00
249727-001	Hortum bağlantısı DN 13	20	20	59	44	10	7,00
249737-001	AG G 1/4	14	20	39	32,1	10	10,00
249747-001	AG G 3/8	17	20	41	41,2	10	7,00
249757-001	AG G 1/2	22	20	48	46	10	15,00

Kulak kelepçesi

Uygulama:

RAUFILAM E hortumlarının emniyetli çabuk birleştiricilerle, hortum manşonları ve takma nipel kombinasyonu ile bağlantı için

Malzeme:

Çelik galvanizli

Renk:

Sarı krom kaplama



Malzeme no.	Tanım	Ağırlık	Paket miktarı	Fiyat
249270-001	DN 9	4,3	100	1,00
249280-001	DN 13	5,4	100	1,00

Metal memeli hava tabancası

Uygulama:

Hava akımının dozajlanması için ayarlanabilir hava tabancası

Özellik:

- 6 bar'da maksimum debi = 6,4 l/sn
- Bağlantı dişi G 1/4'
- İşletim basıncı: 10 bar
- Başlık uzunluğu: 110 mm
- Başlık çapı: 3 x 6 mm

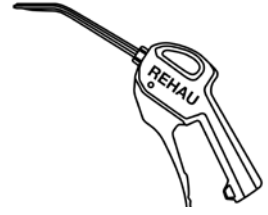

Malzeme no.	Tanım	Ağırlık	Paket	Fiyat
		g/ad	ad	EUR/ad
249260-001	G 1/4, 10 bar	132	1	31,00

Hızlı bağlantı elemanı

Uygulama:

Bağlantı hatlarını kapatmak için

Özellik:

- VOB (DIN 18380) uyarınca sürekli sızdırmaz geçme manşon bağlantı tekniği ile kullanıma uygundur
- Basınçlı hava bağlantısı: NP 7.2
- İşletim basıncı: maks. 35 bar
- İşletim sıcaklığı aralığı: -20 °C ila +100 °C

Malzeme:

Pirinç

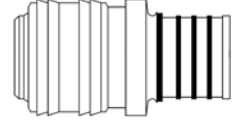

Malzeme no.	Tanım	d	L	L1	Ağırlık	Paket	Fiyat
		mm	mm	mm	g/ad	ad	EUR/ad
249657-001	NP 7.2 - 20 x 1,9/20 x 2,0	24,8	58	36	102	10	15,00

RAUFILAM SLIDETEC SOFT basınçlı hava hortumu

Uygulama:

Basınçlı hava ve diğer malzemeler için kullanılmasına yönelik

Malzeme:

- İç hortum: RAU-PVC 7806
- Kılıf kaplama: RAU-PVC 7058

Renk:

Gök mavisi (RAL 5015)

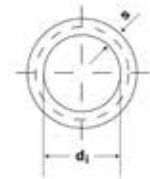

Malzeme no.	Tanım	d _i	s	Ağırlık	Paket	Fiyat
		mm	mm	g/m	m	EUR/m
29035-001	DN 9, 50 m	9	2,8	126,17	150	2,00
29037-001	DN 13, 50 m	12,7	3	179,97	150	4,00

01.11 Sistem aletleri**Kaynak makinesi Monomatic**

Uygulama:

Elektro kaynak muflarının otomatik kaynağı için kaynak makinesi

Özellik:

Alternatif akım bağlantısı 230 V



Malzeme no.	Tanım	Ağırlık	Paket	Fiyat
		kg/ad	miktarı ad	EUR/ad
244762-001	Monomatic	20	1	1.163,85

Kaynak makinesi SMARTFUSE 160 BT

Uygulama:

20 - 160 ölçü aralığındaki REHAU elektrikli kaynak muflarının otomatik kaynağı için kaynak makinesi

Özellik:

- Alternatif akım bağlantısı 230 V
- Bluetooth özellikli



Malzeme no.	Tanım	Ağırlık	Paket	Fiyat
		kg/ad	miktarı ad	EUR/ad
323037-001	SMARTFUSE 160 BT	11,7	1	1.416,25

Üniversal boru kelepçesi 20 - 63 mm

Uygulama:

Kaynak sırasında 20 - 63 mm ölçülerindeki elektrikli kaynak muf bağlantılarının emniyete alınmasına yönelik

Özellik:

Sadece düz bağlantılar ve redüksiyonlar için

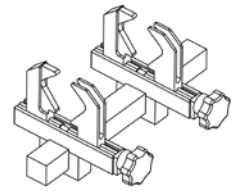

Malzeme no.	Tanım	Ağırlık	Paket	Fiyat
		kg/ad	miktarı ad	EUR/ad
213637-001	20 - 63 mm ölçüsü için	1,32	1	401,70

Üniversal boru kelepçesi 63 - 180 mm

Uygulama:

Kaynak sırasında 63 - 180 mm ölçülerindeki elektrikli kaynak muf bağlantılarının emniyete alınmasına yönelik

Özellik:

Düz bağlantılar ve redüksiyonlar ile 90°/45° form parçaları ve fittingler için

Parça:

- 160-125-110-90-75-63 mm redüksiyonlu 2 sıkma elemanı d = 180
- 2 temel tutucu
- 1 T adaptör
- 1 alet takımı
- 1 taşıma çantası

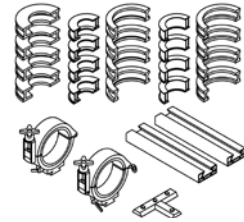

Malzeme no.	Tanım	Ağırlık	Paket	Fiyat
		kg/ad	miktarı ad	EUR/ad
225445-001	63 - 180 mm ölçüsü için	16,3	1	1.775,70

Kaynak manşonu bağlantıları için özel temizleyici

Uygulama:

Kaynaktan önce PE veya PE-X'den yapılmış boruların ve kalıp parçalarının temizlenmesi için



Malzeme no.	Tanım	Ağırlık	Paket	Fiyat
		g/ad	miktarı ad	EUR/ad
180271-001	Hunili şişe	900	1	10,30
233652-001	Temizleme bezi	350	1	1,03

El tipi boru raspası

Uygulama:

REHAU elektro kaynak mufu bağlantılarında PE katman kalıntılarını çıkarmak için

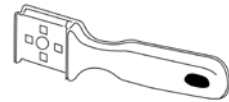

Malzeme no.	Tanım	Ağırlık	Paket	Fiyat
		g/ad	miktarı ad	EUR/ad
246544-001	64 mm	126	1	23,18

Boru soyucusu SMARTFUSE UNO

Uygulama:

63 - 200 ölçü aralığındaki REHAU elektrikli kaynak mufu bağlantılarında PE katmanını çıkarmak için



Malzeme no.	Tanım	Ağırlık	Paket miktarı	Fiyat
			ad	EUR/ad
323036-001	UNO 63 - 200	4,4 kg/ad	1	741,60
326760-001	SMARTFUSE UNO bıçağı	10 g/ad	1	97,85

Boru soyucusu SMARTFUSE DUO

Uygulama:

- 25-75 ölçü aralığındaki REHAU elektrikli kaynak mufu bağlantılarında PE katmanını çıkarmak için
- DUO borularının soyulması için veya diğer parçalarla mesafenin az olduğu durumlarda uygundur



Malzeme no.	Tanım	Ağırlık	Paket miktarı	Fiyat
			ad	EUR/ad
329807-001	DUO 25 - 75	1,8 kg/ad	1	798,25
328248-001	YENİ SMARTFUSE DUO için bıçak	10 g/ad	1	97,85

Alyan delik aleti 12 mm

Uygulama:

REHAU delme kelepçeleri için 1/2" alyan tahriki



Malzeme no.	Tanım	Ağırlık	Paket miktarı	Fiyat
		g/ad	ad	EUR/ad
222314-001	12 mm	266	1	21,20

RAUTOOL Industry akü-hidrolik, ölçü 20-110 (SDR11)

Uygulama:

20 - 110 mm ölçüleri için akülü-hidrolik üniteli geçme manşon aleti



Parça:

- Li-iyon akü (18 V/3,0 Ah) ile G2 temel alet
- 4 m hidrolik hortum dahil paslanmaz çelikten geçme silindir G
- 4 m hidrolik hortum dahil geçme silindir 12 - 40
- Genişletme mili G
- Bilezik seti G 50 ve G 63
- Genişletme başları G: 50 x 4,6; 63 x 5,8
- Bilezik seti 20/25 ve 32/40
- Genişletme başları Q: 20 x 1,9; 25 x 2,3; 32 x 2,9
- Genişletme ucu 40 x 3,7
- Şarj istasyonu (RAUTOOL 18 V aküleri için)
- Boru makası 40
- Boru makası 63
- Genişletme pensesi QC
- Yağlama maddesi ve temizleme fırçası
- Kullanım kılavuzu
- Sistem çantası

Malzeme no.	Tanım	Ağırlık	Paket	Fiyat
		kg/ad	miktarı ad	EUR/ad
314986-001	Industry akü-hidrolik	40	1	5.504,15
203623-001	Akü Li-iyon (18 V/3,0 Ah)	0,65	1	165,45

RAUTOOL G2 akülü hidrolik, boy 40 - 110

Uygulama:

40 - 110 mm ölçüleri için akülü-hidrolik üniteli geçme manşon aleti

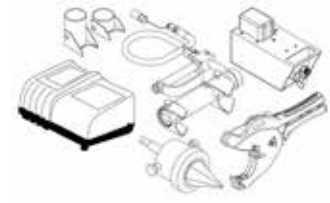

Parça:

- Li-iyon akü (18 V/3,0 Ah) ile G2 temel alet
- 4 m hidrolik hortum dahil paslanmaz çelikten geçme silindir G
- Genişletme mili G
- Bilezik seti G 50 ve G 63
- Şarj istasyonu (RAUTOOL 18 V aküleri için)
- Boru makası 63
- Çapak alıcı
- Kullanım kılavuzu
- Sistem çantası

Malzeme no.	Tanım	Ağırlık	Paket	Fiyat
		kg/ad	miktarı ad	EUR/ad
314985-001	RAUTOOL G2 40-110, akü-hidrolik	30,1	1	2.832,50
203623-001	Akü Li-iyon (18 V/3,0 Ah)	0,65	1	165,45

125, 140, 160 ölçüleri için RAUTOOL G2 XL, akü-hidrolik

Uygulama:

125 ve 160 mm ölçüleri için akülü hidrolik üniteli geçme manşon aleti, 140 mm için isteğe bağlı ekleme setiyle

Parça:

- Li-iyon akü (36 V/2,6 Ah) ile G2 XL temel alet
- 4 m hidrolik hortum dahil paslanmaz çelikten 2 geçme silindiri
- Genişletme mili G
- Bilezik seti G 160
- Şarj istasyonu (RAUTOOL aküler 36 V/2,6 Ah için)
- Bilezik seti G 160 için redüksiyon seti 125
- Genişletme başları: 125 x 11,4; 160 x 14,6
- Y tipi dağıtıcı
- Çapak alıcı
- Kullanım kılavuzu
- 2x sistem çantası



Malzeme no.	Tanım	Ağırlık	Paket miktarı	Fiyat
			ad	EUR/ad
314984-001	G XL akü-hidrolik	77,6 kg/St	1	7.313,00
315301-001	(36V/2,6 Ah)GXL	650 g/ad	1	386,25
206259-001	140 hidrolik	17 kg/ad	1	2.832,50

Hidrolik ekleme seti 110

Uygulama:

Geçme manşon aletleri için aksesuarlar

Parça:

- Bilezik seti G 75
- Bilezik seti G 90
- Bilezik seti G 110
- Genişletme başı G: 75 x 6,8
- Genişletme başı G: 90 x 8,2
- Genişletme başı G: 110 x 10
- Boru kesici 50 - 125
- Sistem çantası

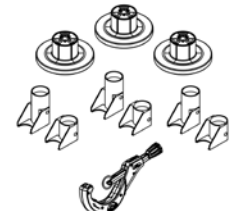

Malzeme no.	Tanım	Ağırlık	Paket miktarı	Fiyat
		kg/ad	ad	EUR/ad
137825-001	75 - 110	30,1	1	2.884,00

RAUTOOL G2 için bilezik setleri G

Uygulama:

RAUTOOL G2 için 40 - 110 boyuna uygun bilezik setleri G

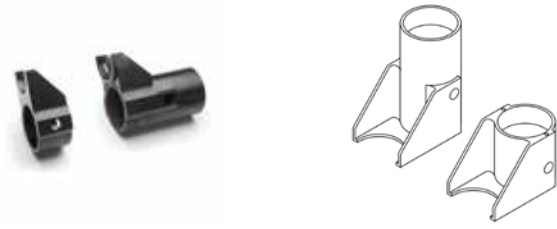

Malzeme no.	Tanım	SDR	Ağırlık	Paket	Fiyat
			kg/ad	miktarı	
201802-001	G 40	7,4 ve 11	2,41	1	257,50
137624-001	G 50	7,4 ve 11	2,61	1	267,80
137634-001	G 63	7,4 ve 11	3,08	1	281,20
137644-001	G 75	11	3,43	1	592,25
137654-001	G 90	11	3,68	1	648,90
137664-001	G 110	11	3,74	1	684,95

RAUTOOL G2 için genişletme başları G

Uygulama:

RAUTOOL G2 için 40 - 110 boyuna uygun genişletme başları G



Malzeme no.	Tanım	SDR	Ağırlık	Paket	Fiyat
			kg/ad	miktarı	
139881-001	G 40 x 5,5	7,4	0,54	1	200,85
139891-001	G 50 x 6,9	7,4	0,59	1	208,60
139901-001	G 63 x 8,7	7,4	0,71	1	223,00
138463-001	G 40 x 3,7	11	0,59	1	201,40
137424-001	G 50 x 4,6	11	0,67	1	209,10
137434-001	G 63 x 5,7	11	0,67	1	221,45
137584-001	G 75 x 6,8	11	2,03	1	267,80
137604-001	G 90 x 8,2	11	3,14	1	350,20
137614-001	G 110 x 10	11	5,58	1	504,70

RAUTOOL A5, akü-hidrolik, boy 40-75

Uygulama:

Kompakt geçme manşon aleti, akü-hidrolik (Li-iyon akü), isteğe bağlı aksesuarlarla birlikte, 40 - 75 mm ölçüleri için kullanılabilir

Parça:

- Li-iyon akü (18 V/4,0 Ah) dahil RAUTOOL A5 temel alet
- Şarj aleti
- Genişletme adaptörü 20°
- Yağlama maddesi ve temizleme fırçası
- Boru makası 63
- Kullanım kılavuzu
- Sistem çantası

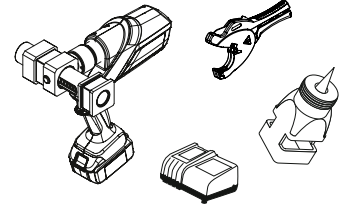

Malzeme no.	Tanım	Ağırlık	Paket	Fiyat
		kg/ad	miktarı ad	EUR/ad
317045-001	RAUTOOL A5 40 - 75, akü-hidrolik	16,9	1	2.832,50

RAUTOOL Xpand big, akü-hidrolik genişletici, boy 40 - 75

Uygulama:

Hızlı değiştirme ünitesi ve isteğe bağlı aksesuara sahip kompakt akü genişletici (Li-iyon akü), 40 - 75 mm boyu için kullanılabilir

Parça:

- Li-iyon akü (18 V/4,0 Ah) dahil RAUTOOL Xpand big temel alet
- Yağlama maddesi ve temizleme fırçası
- Kullanım kılavuzu
- Sistem çantası



Malzeme no.	Tanım	Ağırlık	Paket	Fiyat
		kg/ad	miktarı ad	EUR/ad
106634-001	RAUTOOL Xpand big 40-75 mm	5,5	1	1.905,50

RAUTOOL A5+ ve RAUTOOL Xpand big için genişletme başları

Uygulama:

- Hızlı değiştirme ünitesine sahip genişletme başları, sadece RAUTOOL A5 + RAUTOOL Xpand big için uygundur
- 40 - 75 mm ölçü aralığında kullanılabilir



Malzeme no.	Tanım	SDR	Ağırlık	Paket	Fiyat
			kg/ad	miktarı	
1134-001	40 x 5,5, A5 ve Xpand big için uygundur	7,4	0,9	1	268,00
1135-001	50 x 6,9, A5 ve Xpand big için uygundur	7,4	1,1	1	262,65
1137-001	63 x 8,7, A5 ve Xpand big için uygundur	7,4	1,43	1	242,05
1139-001	40 x 3,7, A5 ve Xpand big için uygundur	11	0,9	1	257,50
1142-001	50 x 4,6, A5 ve Xpand big için uygundur	11	1,1	1	272,95
1143-001	63 x 5,8, A5 ve Xpand big için uygundur	11	1,43	1	302,90
1144-001	75 x 6,8, A5 ve Xpand big için uygundur	11	1,63	1	333,75

RAUTOOL A5 için sürgü sıkıştırma başlık seti

Uygulama:

Sıkıştırma başlık seti, RAUTOOL A5 akülü hidrolik geçme manşon aleti için uygundur

Özellik:

SDR7,4 veya SDR11'e yönelik olarak 40, 50, 63 ve 75 boyutlarının preslenmesi için

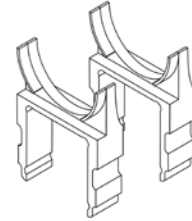

Malzeme no.	Tanım	SDR	Ağırlık	Paket	Fiyat
			kg/ad	miktarı	
317435-001	RAUTOOL A5 için 40	7,4 ve 11	2,4	1	274,00
317436-001	RAUTOOL A5 için 50	7,4 ve 11	2,61	1	274,00
317437-001	RAUTOOL A5 için 63	7,4 ve 11	3,08	1	280,20
317438-001	RAUTOOL A5 için 75	7,4 ve 11	3,43	1	288,40

RAUTOOL A-light2, akü-hidrolik

Uygulama:

Kompakt ve basit geçme manşon aleti, akü-hidrolik (Li-iyon akü), 16 - 40 mm ölçü aralığında opsiyonel aksesuarlarla kullanılabilir.



Parça:

- Li-iyon akü (18 V/1,5 Ah) dahil temel alet A-light2
- Şarj istasyonu (RAUTOOL 18 V aküleri için)
- Genişletme pensesi QC
- Boru makası 40
- Yağlama maddesi ve temizleme fırçası
- Kullanım kılavuzu
- Sistem çantası

Malzeme no.	Tanım	Ağırlık	Paket	Fiyat
		kg/ad	miktarı ad	EUR/ad
203597-001	RAUTOOL A-light2 16-40, akü-hidrolik	9,2	1	1.412,00
203619-001	Akü Li-iyon (18 V/1,5 Ah)	0,38	1	128,75

RAUTOOL A-light2 Kombi, akü-hidrolik

Uygulama:

Birleştirilmiş geçme manşon ve genişletme aleti (Li-iyon akü ile birlikte), 16 - 40 mm ölçü aralığında isteğe bağlı aksesuarlarla birlikte

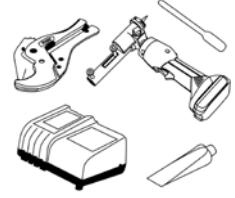

Özellik:

- Hızlı genişletme başı değişimi için hızlı değiştirme sistemi Quick Change (QC) ile
- Ek dişli girişi ile RO sisteminin genişletme başlıkları da takılabilir.

Parça:

- Temel alet A-light2 Kombi Li-iyon akü (18 V/1,5 Ah)
- Şarj istasyonu (RAUTOOL 18 V aküleri için)
- Boru makası 40
- Yağlama maddesi ve temizleme fırçası
- Kullanım kılavuzu
- Sistem çantası

Malzeme no.	Tanım	Ağırlık	Paket	Fiyat
		kg/ad	miktarı ad	EUR/ad
217478-001	RAUTOOL A-light2 Kombi 16-40, akü-hidrolik	9	1	1.637,70
203619-001	Akü Li-iyon (18 V/1,5 Ah)	0,38	1	128,75

RAUTOOL A-light2, A-light2 Kombi için sıkıştırma başlık seti

Özellik:

Şu boyutlar için: 16 x 2,2/20 x 2,8; 17 x 2,0 (ML16)/20 x 2,0; 25 x 2,3/25 x 3,5/32 x 2,9/32 x 4,4; 40 x 3,7/40 x 5,5

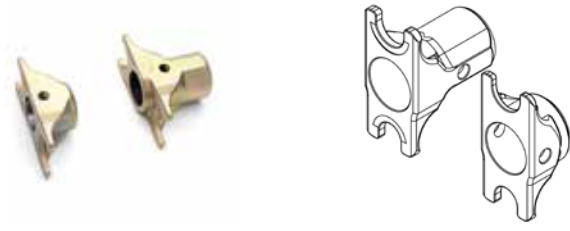

Malzeme no.	Tanım	Renk	Ağırlık	Paket	Fiyat
			kg/ad	miktarı	
139361-002	16 x 2,2 / 20 x 2,8	sarı-altın	0,48	1	108,15
259049-002	17(16x1,5, ML16)/20	sarı-altın	0,48	1	108,15
257259-002	25/32	sarı-altın	0,75	1	139,05

RAUTOOL A-light2, A-light2 Kombi için sıkıştırma başlık seti

Özellik:

Şu boyutlar için: 16 x 2,2/20 x 2,8; 17 x 2,0 (ML16)/20 x 2,0; 25 x 2,3/25 x 3,5/32 x 2,9/32 x 4,4; 40 x 3,7/40 x 5,5

Malzeme no.	Tanım	Renk	Ağırlık	Paket	Fiyat
			kg/ad	miktarı	
201801-001	40	siyah	0,71	1	167,00

RAUTOOL Xpand QC, akü-hidrolik

Uygulama:

Kompakt ve basit akülü genişletici, akü-hidrolik (Li-iyon akü), 16 - 40 mm ölçü aralığında isteğe bağlı aksesuarla birlikte

Özellik:

- Hızlı genişletme başı değişimi için hızlı değiştirme sistemi Quick Change (QC) ile
- Ek dişli girişi ile RO sisteminin genişletme başlıkları da takılabilir.

Parça:

- Li-iyon akü (18 V/1,5 Ah) dahil temel alet Xpand QC
- Yağlama maddesi ve temizleme fırçası
- Sistem çantası
- Kullanım kılavuzu



Malzeme no.	Tanım	Ağırlık	Paket	Fiyat
			miktarı	
216820-001	RAUTOOL Xpand QC, 16-40, akü-hidrolik	1,64	1	770,50
203609-001	maks. 18 V aküler için	0,97	1	124,00

Hızlı deęiřtirme sistemi Quick Change (QC) için geniřletme pensesi

Uygulama:

Gri tutamaklı, siyah, eloksal geniřletme pensesi QC

Özellik:

- Hızlı geniřletme bařı deęiřimi için hızlı deęiřtirme sistemi Quick Change (QC) ile
- Ek diřli giriři ile RO sisteminin geniřletme bařlıkları da takılabilir.



Malzeme no.	Tanım	Ağırlık	Paket miktarı	Fiyat
214176-001	System Quick Change (QC)	0,79	1	82,40

Hızlı deęiřtirme sistemi Quick Change (QC) geniřletme bařlıęı

Uygulama:

Hızlı ölçüm deęiřimi için süngü tipi kilitli geniřletme bařları

Bilgi:

Geniřletme bařları (QC) sadece řunlarla birlikte kullanılmaktadır: geniřletme pensesi QC, üniversal geniřletme ucu QC, geniřletme adaptörü QC 18° (A-one), akülü geniřletici RAUTOOL Xpand QC, RAUTOOL A-light2 Kombi



Malzeme no.	Tanım	Renk	SDR	Ağırlık	Paket miktarı	Fiyat	
							kg/ad
214171-001	20 x 2,8, QC	QC	mavi	7,4	0,17	1	54,60
214172-001	25 x 3,5 QC	QC	mavi	7,4	0,18	1	54,60
214175-001	32 x 4,4 QC	QC	mavi	7,4	0,2	1	54,60
131565-001	20 x 1,9 / 20 x 2,0 QC	QC	kırmızı	11	0,17	1	54,60
131567-001	25 x 2,3 QC	QC	kırmızı	11	0,19	1	54,60
131568-001	32 x 2,9 QC	QC	kırmızı	11	0,21	1	54,60

RAUTOOL Xpand QC ve A-light2 Kombi için genişletme başı 40

Özellik:

Sadece akülü genişletici RAUTOOL Xpand QC veya Xpand ve RAUTOOL A-light2 Kombi ile birlikte kullanılabilir



Malzeme no.	Tanım	Renk	SDR	Ağırlık kg/ad	Paket miktarı ad	Fiyat EUR/ad
209392-001	40 x 3,7	kırmızı	11	0,69	1	191,50
209393-001	40 x 5,5	mavi	7,4	0,66	1	191,50

A-light2 için hızlı değiştirme sistemi Quick Change (QC) üniversal genişletme ucu

Uygulama:

Hızlı değiştirme sistemi Quick Change (QC) ile 25 und 32 mm ölçülerinde hızlı ölçü değişimi için kullanılır

Özellik:

Ek dişli girişi sayesinde RO sisteminin genişletme başları da 25 ve 32 mm ölçülerinde takılabilir



Malzeme no.	Tanım	Ağırlık kg/ad	Paket miktarı ad	Fiyat EUR/ad
217469-001	25/32 QC	0,6	1	97,85

A-light2 için genişletme ucu

Uygulama:

PE-X borularının hidrolik genişletilmesine yönelik



Malzeme no.	Tanım	Renk	SDR	Ağırlık kg/ad	Paket miktarı ad	Fiyat EUR/ad
138323-001	40 x 3,7	kırmızı	11	1,4	1	267,80
244611-001	40 x 5,5	mavi	7,4	1,14	1	195,70

Boru makası 25

Uygulama:

Ölçüsü 25'e kadar olan plastik boruların çapaksız olarak kesilmesi için



Malzeme no.	Tanım	Ağırlık	Paket	Fiyat
		kg/ad	ad	EUR/ad
137495-002	Boru makası 25	0,15	1	22,75

Boru makası 40

Uygulama:

Ölçüsü 40'a kadar olan plastik boruların veya ölçüsü 25, 32 ve 40'a kadar olan metal plastik karışımı boruların (MKV) çapaksız kesilmesi için



Malzeme no.	Tanım	Ağırlık	Paket	Fiyat
		kg/ad	ad	EUR/ad
315242-001	Boru makası 40	0,432	1	42,25

Boru makası 63

Uygulama:

Ölçüsü 40, 50 ve 63 olan plastik boruların çapaksız olarak kesilmesi için

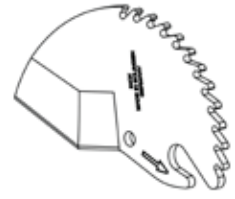

Malzeme no.	Tanım	Ağırlık	Paket	Fiyat
		kg/ad	ad	EUR/ad
131558-001	Boru makası 63	0,6	1	87,55

Yedek bıçak

Malzeme no.	Tanım	Ağırlık	Paket	Fiyat
		kg/ad	ad	EUR/ad
315243-001	Boru makası bıçağı 40 (13152421001)	0,06	1	18,00

Yedek bıçak

Malzeme no.	Tanım	Ağırlık	Paket	Fiyat
		kg/ad	ad	EUR/ad
131557-001	Boru makası bıçağı 63 (11315581001)	0,13	1	36,05

Boru kesici

Uygulama:

Plastik boruların çapaksız kesilmesi için

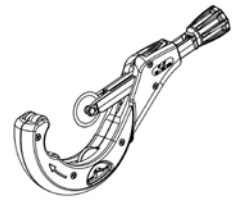

Malzeme no.	Tanım	Ağırlık	Paket	Fiyat
		kg/ad	ad	EUR/ad
315239-001	50 - 125 mm ölçüsü için	1,64	1	144,20
315240-001	110 - 160 mm ölçüsü için	1,85	1	144,20
315241-001	Kesme çarkı 50 - 125/160	0,01	1	10,30

Boru pensesi

Uygulama:

Geçme manşon bağlantısının oluşturulmasında izolasyonun veya oluklu borunun sabitlenmesi için

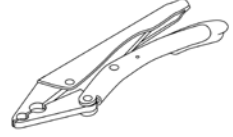

Malzeme no.	Tanım	Ağırlık kg/ad	Paket miktarı ad	Fiyat EUR/ad
137234-001	16/17/20	0,51	1	24,25

